

# ECOFLOW

## ECOFLOW RIVER 2 Pro

### Käyttöopas V1.0

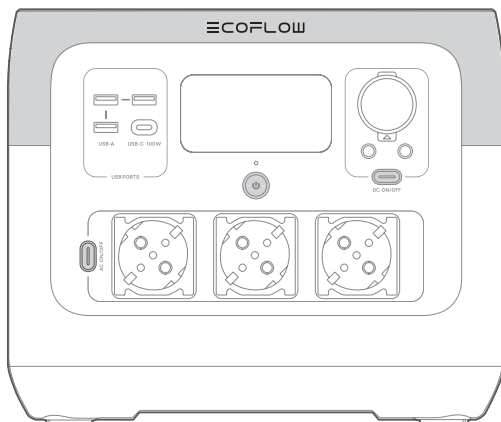

## Vastuuvapauslauseke

Lue tämä käyttöopas huolellisesti ennen tuotteen käyttöä. Näin varmistetaan, että tunnet tuotteen hyvin ja osaat käyttää sitä oikein. Säilytä käyttöopas lukemisen jälkeen tulevaa käyttöä varten. Tuotteen virheellinen käyttö voi aiheuttaa vakavan vamman itselle tai muille taikka vaurioittaa tuotetta ja aiheuttaa omaisuuden menetyksen. Tuotteen käyttämisen katsotaan osoittavan, että ymmärrät ja hyväksyt kaikki tässä asiakirjassa olevat ehdot sekä ymmärrät ja hyväksyt sen sisällön. EcoFlow ei vastaa mistään menetyksistä, joiden syynä on se, ettei käyttäjä käyttänyt tuotetta tämän käyttöoppaan mukaisesti.

EcoFlow pidättää itsellään lakien ja määräysten mukaisesti oikeuden tämän asiakirjan ja kaikkien tuotteeseen liittyvien asiakirjojen lopulliseen tulkintaan. Tätä asiakirjaa voidaan muuttaa (tehdä päivityksiä tai korjauksia taikka lopettaa käyttö) ilman ennakoilmoitusta. Uusimmat tuotetiedot ovat saatavana EcoFlow'n virallisessa sivustossa.

# Sisältö

<b>Tekniset tiedot</b>	1
<b>Turvallisuusohjeet</b>	2
<b>EcoFlow-sovellus</b>	3
<b>Pakkauksen sisältö</b>	3
<b>Tuotteen tiedot</b>	4
Yleiskuvaus	4
LCD-näyttö	5
<b>Virran kytkentä/katkaisu</b>	6
<b>Laitteiden lataaminen</b>	6
<b>RIVER 2 Pro -laitteen lataaminen</b>	7
AC-lataaminen (verkkovirtalataus)	7
Aurinkolataus	7
Autolataus	8
USB-C-lataus	8
<b>Lisäominaisuudet</b>	9
X-Boost	9
EPS	9
<b>Vianmääritys</b>	10
<b>Usein kysytyjä kysymyksiä</b>	11
<b>Huolto ja ylläpito</b>	11

# Tekniset tiedot

Yleiset tiedot	
Malli	EFR620
Paino	Noin 7,8 kg
Mitat	270 x 260 x 226 mm
Kapasiteetti	768 Wh (40 Ah 19,2 V <sub>nom</sub> )
Wi-Fi (2,4 GHz)	Taajuusalue: 20 M: 2 412–2 472 MHz / 40 M: 2 422–2 462 MHz Maksimilähtöteho: 14,82 dBm
Bluetooth	Taajuusalue: 2 402–2 480 MHz Maksimilähtöteho: 4,27 dBm
Tulotiedot	
AC-tulo	220–240 V~ 50/60 Hz, 8 A maks.
Autolatauksen tulo	12/24 V <sub>nom</sub> 8 A, 100 W maks.
Aurinkolatauksen tulo	11–50 V <sub>nom</sub> 13 A, 220 W maks.
USB-C-tulo	5/9/12/15/20 V <sub>nom</sub> 5 A, 100 W maks.
Lähtötiedot	
USB-C-lähtö	5/9/12/15/20 V <sub>nom</sub> 5 A, 100 W maks.
USB-A-lähtö	5 V <sub>nom</sub> 2,4 A 12 W maks./portti
DC-lähtö	12,6 V <sub>nom</sub> 10 A / 3 A / 3 A, 126 W maks.
AC-lähtö	Puhdas siniaalto, 800 W yhteensä (1 600 W huippu) 230 V~ 50 Hz / 60 Hz*
Akkutiedot	
Kennon materiaali	LFP-akku
Elinkaari	Kapasiteetti yli 80 % 3 000 lataussyklin jälkeen
Käyttölämpötila	
Optimaalinen käyttölämpötila	20~30 °C
Purkauslämpötila	-10~45 °C
Latauslämpötila	0~45 °C
Varastointilämpötila	-10~45 °C (optimaalinen: 20~30 °C)

\*Älä vaihda AC-lähtötaajuutta tarpeettomasti, sillä jotkin sähkölaitteet voivat muuten lakata toimimasta.

# Turvallisuusohjeet

**VAROITUS – seuraavia perusvarotoimia on noudatettava aina, kun tuotetta käytetään:**

## Käyttö

1. Älä käytä tuotetta lämmönlähteen, kuten tulenlähteen tai lämmitysuunin, lähellä.
2. Käytä tuotetta vain silloin, kun käyttölämpötila vastaa käyttöoppaassa ilmoitettua lämpötilaa.  
Jos lämpötila on liian korkea, seurauksena voi olla tulipalo tai räjähdys. Jos lämpötila on liian alhainen, tuotteen suorituskyky saattaa heikentyä merkittävästi tai tuote lakkaa toimimasta.
3. Jos tuote syttyy palamaan, suosittelemme käyttämään palonsamuttimia seuraavassa järjestyksessä: vesi tai vesisumu, hiekka, palopeite, sammutusjauhe ja lopuksi hiilidioksidisammutin.
4. Älä anna tuotteen olla kosketuksessa nesteiden kanssa. Älä käytä tuotetta sateessa tai kosteassa ympäristössä.
5. Jos tuotetta käytetään kosteissa ympäristöissä (kuten lähellä merta tai muita vesistöjä), tuotteen kastumisen estämiseksi kannattaa käyttää kosteisiin olosuhteisiin tarkoitettua kantolaukku.
6. Jos tuotteen sisällä havaitaan vettä tai tuote putoaa vahingossa veteen, sitä ei saa enää käyttää eikä siihen saa kytkeä virtaa. Aseta tuote turvalliseen avoimeen paikkaan äläkä mene sen lähelle, ennen kuin se on täysin kuiva. Älä kosketa tuotetta, ennen kuin sähköiskun vaara on poistettu. Kuivunutta tuotetta ei saa käyttää uudelleen, ja se tulee hävittää asianmukaisesti. Hävitä tuote sen jälkeen, kun olet ottanut yhteyttä asiakaspalveluun.
7. Puhdista lika tuotteen liitäntäaukoista kuivalla liinalla.
8. Älä käytä tuotetta ympäristössä, jossa on voimakas staattinen sähkökenttä tai magneettikenttä.
9. Älä pinota raskaita esineitä tuotteen päälle.
10. Säilytä tuotetta paikassa, joka on kuiva ja tuuletettu.
11. Säilytä tuote lasten ja lemmikkieläinten ulottumattomissa.
12. Älä altista akkua erittäin alhaiselle ilmanpaineelle, sillä tämä voi johtaa syttyvän nesteen tai kaasun räjähtämiseen tai vuotamiseen.
13. Älä pura tuotetta tai lävistä sitä terävällä esineellä.
14. Älä estä tuulettimen toimintaa väkisin käytön aikana.
15. Älä anna johtojen tai muiden metalliesineiden koskettaa tuotetta, sillä se voi aiheuttaa oikosulun tai muita vaaratilanteita.
16. Vältä iskuja, putoamisia ja voimakasta värinää tuotetta siirrettäessä. Jos tuotteeseen kohdistuu voimakas ulkoinen isku, lopeta tuotteen käyttö heti ja katkaise virta.
17. Älä käytä luvattomia osia tai lisävarusteita, sillä se mitätöi takuun. Jos osia tai varusteita on vaihdettava, tarkista asiaankuuluvat tiedot virallisista EcoFlow-kanavista.
18. Tätä tuotetta ei suositella käytettäväksi henkilökohtaiseen turvallisuuteen liittyvien ensihoitovälineiden kanssa, joita ovat esimerkiksi ventilaattorit (sairaalaversio CPAP: jatkuva positiivinen ilmatiepain) tai hengityskoneet (ECMO: kehonulkoinen

happeuttaminen). Se toimii normaalisti kotona käytettävän ventilaattorin (kotiversio CPAP) virtalähteenä, jota ammattitaitoisen henkilökunnan ei tarvitse jatkuvasti valvoa. Noudata terveydenhoitohenkilökunnan ohjeita ja selvitä valmistajalta laitteen käyttöön liittyvät rajoitukset. Jos kyse on yleisten lääkinällisten laitteiden käytöstä, seuraa virran tilaa ja varmista, että virta ei lopu.

19. Virtalähteet muodostavat käytettäessä väistämättä sähkömagneettisia kenttiä, jotka voivat vaikuttaa lääketieteellisten implanttien tai henkilökohtaisten lääkinällisten laitteiden, kuten tahdistimien, sisäkorvaistutteen, kuulolaitteiden ja defibrillaattorien, normaaliin toimintaan. Jos tällaisia lääkinällisiä laitteita käytetään, pyydä valmistajalta lisätietoja kyseisten laitteiden käyttöön liittyvistä rajoituksista. Nämä toimet ovat välttämättömiä, jotta voidaan varmistaa turvallinen etäisyys lääketieteellisten implanttien (kuten tahdistimien, sisäkorvaistutteen, kuulolaitteiden ja defibrillaattorien) ja tuotteen välillä tuotetta käytettäessä.
20. Kun virtalähde kytketään normaalitilassa jääkaappiin, virtalähteen virta saattaa katketa automaattisesti jääkaapin tehon vaihtelun vuoksi. Jos jääkaapissa säilytetään lääkkeitä, rokotteita tai muita arvokkaita tuotteita, AC-lähdön asetukseksi kannattaa ehdottomasti valita Never Turn Off sovelluksessa virtalähteeseen kytkettäessä, sillä näin voidaan varmistaa jatkuva virransyöttö. Käyttäjien on seurattava virtalähteen virrankulutusta.
21. Älä työnnä sormia tai käsiä tuotteen sisälle.
22. Estä pistokkeen ja virtajohdon vaurioituminen vetämällä pistokkeesta eikä johdosta, kun verkkolaitetta kytketään irti.
23. Älä käytä verkkolaitetta, jonka johto, pistoke tai lähtökaapeli on vaurioitunut.
24. Vähennä sähköiskujen vaaraa irrottamalla virtalähde pistorasiasta ennen ohjeiden mukaisia huoltotoimenpiteitä.
25. Jätä huoltotoimenpiteet ammattitaitoisen korjaajan tehtäväksi, ja käytä vain identtisiä varaosia. Näin voidaan varmistaa laitteen turvallisuus jatkossakin.
26. Älä käytä vaurioitunutta tai muokattua akkua tai laitetta. Vaurioituneiden tai muokattujen akkujen toiminta voi olla ennalta arvaamatonta, mikä voi aiheuttaa tulipalon, räjähdyksen tai loukkaantumisvaaran.
27. Käyttäjien ei pitäisi asettaa tuotetta lattialle tai alle 457 mm:n korkeudelle lattiasta, kun laitetta käytetään korjaamossa.
28. Jos kyse on pitkäaikaisesta varastoinnista, pura tuotteen lataus kolmen kuukauden välein (pura lataus ensin 0 %:iin ja lataa sitten 60 %:iin). Takuu ei kata tuotetta, jos sitä ei ladata tai latausta pureta yli 6 kuukauteen.

## Hävitysohje

1. Pura tämän tuotteen akun lataus kokonaan aina, kun se on mahdollista, ennen tuotteen viemistä asianomaiseen akkujen kierrätysastiaan. Tuotteessa on akkuja. Akut sisältävät vaarallisia kemikaaleja, eikä niitä saa hävittää viemällä ne tavalliseen jäteastiaan. Katso lisätietoja akkujen kierrätyksestä ja hävittämistä koskevista paikallisista laeista ja määräyksistä.
2. Jos akkua ei voi purkaa kokonaan tuotteen vian vuoksi, älä heitä akkua suoraan akkujen kierrätysastiaan, vaan ota yhteyttä akkujen kierrätysyritykseen jatkokäsittelyä varten.
3. Hävitä ylipurkautunut akku, sillä se ei enää käynnisty.

## Maadoitusohjeet

1. Tämä tuote on maadoitettava. Jos siihen tulee toimintahäiriö tai vika latauksen aikana, maadoitus ohjaa sähkövirran kulkua ja vähentää sähköiskun vaaraa. Tuotteessa on virtajohto, jossa on laitteiden maadoitusjohdin ja maadoituspistoke. Pistoke on kytkettävä pistorasiaan, joka on asennettu ja maadoitettu paikallisen lainsäädännön mukaisesti.
2. Laitteen maadoitusjohtimen virheellinen kytkentä voi aiheuttaa sähköiskun vaaran. Varmista tarvittaessa pätevältä sähköasentajalta, että tuote on maadoitettu oikein. Älä muokkaa tuotteen mukana toimitettua pistoketta. Jos se ei sovi pistorasiaan, pyydä pätevää sähköasentajaa asentamaan oikeanlainen pistorasia.

 **SÄÄSTÄ NÄMÄ OHJEET**

## EcoFlow-sovellus



Hallitse, valvo ja mukauta EcoFlow River 2 Pro -laitetta EcoFlow-sovelluksen etätoimintojen avulla.

## Pakkauksen sisältö

RIVER 2 Pro



AC-latauskaapeli

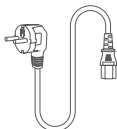

Autolatauskaapeli

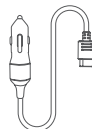

DC5521-liitäntäkaapeli

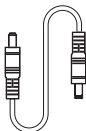

Käyttöopas ja takuukortti

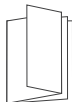

# Tuotteen tiedot

## Yleiskuvaus

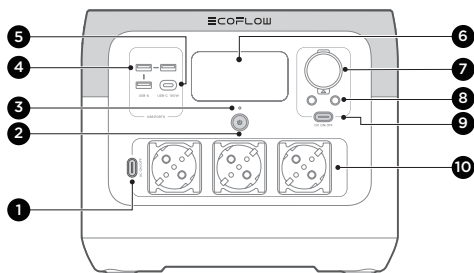

1. AC-virtakytkin
2. Päävirtakytkin
3. Virran merkkivalo
4. USB-A-portti
5. USB-C-portti

6. LCD-näyttö
7. Autolaturin lähtöliitäntä
8. DC521-lähtöportti (x2)
9. DC-virtakytkin
10. AC-lähtöliitäntä

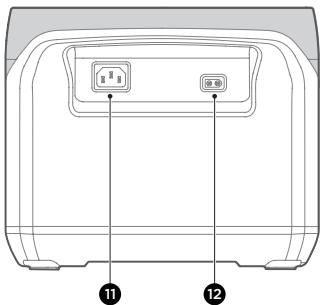

11. X-Stream-AC-latauksen tuloportti

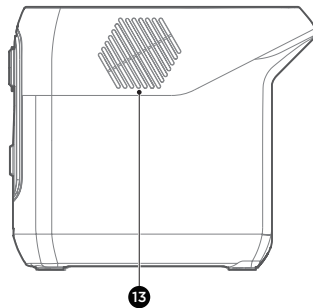

12. Aurinko-/autolatauksen tuloportti

13. Tuuletin (ei saa tukkeutua)



## LCD-näyttö

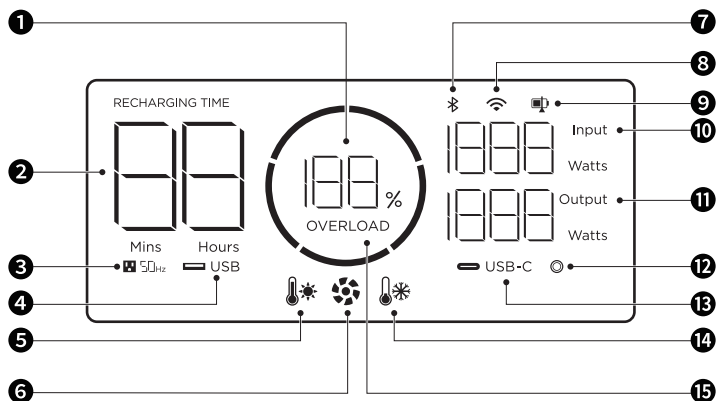

1. Akun jäljellä oleva lataustaso

9. Purkaus-/lataustasorajoitus

2. Jäljellä oleva lataus-/purkaus aika

10. Syöttöteho

3. AC-lähtö

11. Lähtöteho

4. USB-A-lähtö

12. Auton lähtöliitäntä

5. Varoitus korkeasta lämpötilasta

13. USB-C-lähtö

6. Tuulettimen ilmaisin

14. Varoitus alhaisesta lämpötilasta

7. Bluetooth-yhteyden tila

15. Ylikuormitusvaroitin

8. Wi-Fi-yhteyden tila



Lisätietoja on kohdassa Vianmääritys.

# Virran kytkentä/katkaisu

Kytke virta tuotteeseen painamalla päävirtapainiketta kerran. LCD-näyttö syttyy ja päävirran merkkivalo vilkkuu valkoisena. Katkaise tuotteen virta pitämällä päävirtapainiketta painettuna (noin 3 sekuntia). Myös LCD-näyttö sammuu.

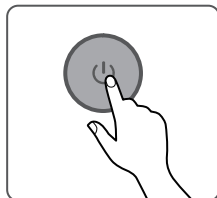
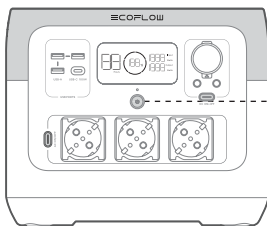

Käynnistys painamalla lyhyesti / sammutus painamalla pitkään

1. Sammuta LCD-näyttö sen jälkeen, kun tuotteeseen on kytketty virta, painamalla päävirtapainiketta kerran.
2. Jos tuotetta ei käytetä 5 minuuttiin, se siirtyy horrostilaan ja LCD-näyttö sammuu.
3. Latautuvaa RIVER 2 Pro -laitetta ei voi sammuttaa pitämällä päävirtapainiketta painettuna, jos latauskaapelia ei ole irrotettu.



# Laitteiden lataaminen

USB-A- ja USB-C-liitäntöjen lähtöportit otetaan automaattisesti käyttöön, kun tuotteeseen kytketään virta. Ota DC- tai AC-lähtöliitäntä käyttöön painamalla DC- tai AC-virtapainiketta kerran; poista ne käytöstä painamalla painiketta uudelleen.

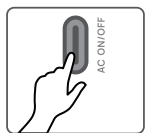

Lyhyt virtapainikkeen painallus

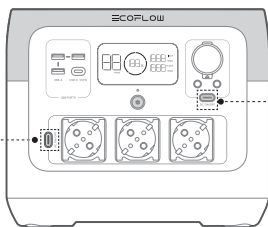

Lyhyt virtapainikkeen painallus



Varmista AC-lähtöliitäntää käytettäessä, että kaikkien ladattujen laitteiden yhteenlaskettu teho alittaa nimellistehon.

# RIVER 2 Pro -laitteen lataaminen

## AC-lataaminen (verkkovirtalataus)

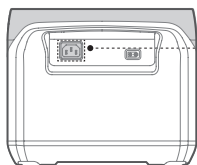

X-Stream-pikalataus  
940 W maks.

Täysi lataus 1,17 tunnissa

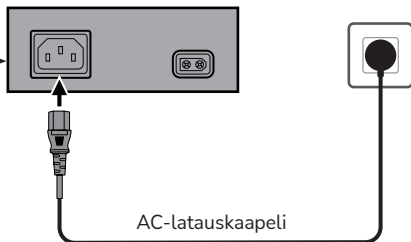

AC-latauskaapeli



1. AC-latauksessa on suositeltavaa käyttää virtapistoketta, jonka kapasiteetti on yli 10 A. Lisäksi on varmistettava, että pistokkeen työvirta on jatkuvasti yli 10 A.
2. AC-latauksessa on käytettävä pakkauksen mukana toimitettua AC-latauskaapelia, ja kaapeli on kytkettävä suoraan pistorasiaan eikä jatkojohtoon.

## Aurinkolataus

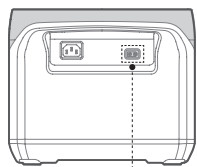

Aurinkolatauskaapeli

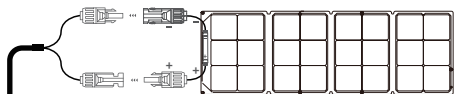

Aurinkopaneeli

220 W maks.  
Täysi lataus noin  
4,5–9 tunnissa



1. Aurinkolatauskaapeli (MC4-XT60-sovitinkaapeli) ja aurinkopaneeli toimitetaan erikseen.
2. Kun tuotteen lataamiseen käytetään EcoFlow-aurinkopaneelia, tee kytkennät käyttöoppaan ohjeiden mukaisesti.
3. Estä tuotteen vaurioituminen varmistamalla ennen aurinkopaneelin kytkemistä, että aurinkopaneelin lähtöjännite on alle 50 V.

## Autolataus

Tuote voidaan ladata auton latausliitännästä. Tuote tukee 12 V:n / 24 V:n autolatureita ja 8 A:n maksimilatausvirtaa.

Lataa autolaturilla vasta ajoneuvon käynnistämisen jälkeen, sillä näin voit estää auton akun riittämättömästä varaustasosta johtuvat käynnistysongelmat. Varmista myös, että autolaturin syöttökaapelissa oleva tupakansytytin on kytketty kunnolla auton latausliitännään.

**EcoFlow ei vastaa menetyksistä tai vaurioista, jotka johtuvat ohjeiden noudattamatta jättämisestä.**

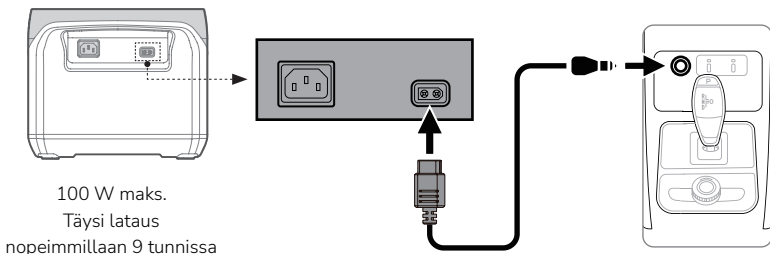

## USB-C-lataus

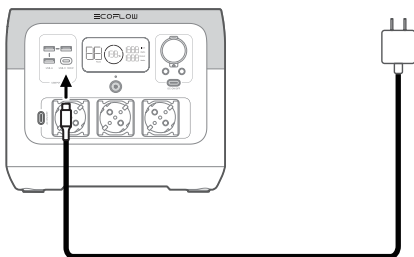

100 W maks.  
Täysi lataus noin 9  
tunnissa



USB-C-latauskaapeli (Type-C-liitin) ja sovitin toimitetaan erikseen.

# Lisäominaisuudet

## X-Boost

Tuote tukee X-Boost-toimintoa. Tuote voi syöttää virtaa laitteille, joiden nimellisteho on enintään 1 600 W ilman, että ylikuormitussuojaus aiheuttaa toimintahäiriön. Ota seuraavat vinkit huomioon X-Boost-toimintoa käytettäessä:

1. X-Boost-toiminto ei sovellu jännitesuojattuihin laitteisiin (kuten tarkkuuslaitteisiin).
2. Sitä voi käyttää lämmityslaitteiden ja moottorikäyttöisten laitteiden kanssa. Tarkista omien testien avulla, tukevatko laitteet X-Boost-toimintoa.

## EPS

Tuote tukee varavirtalähdettä (EPS). Kun verkkovirta kytketään tuotteen AC-tuloporttiin AC-kaapelin kautta, sähkölaitteille voidaan syöttää virtaa AC-lähtöportista. (AC-virta tulee tässä tapauksessa verkkovirrasta eikä virta-asemasta.) Äkillisen sähkökatkon sattuessa tuote voi siirtyä automaattisesti 30 millisekunnissa akkukäyttöiseen syöttötilaan.

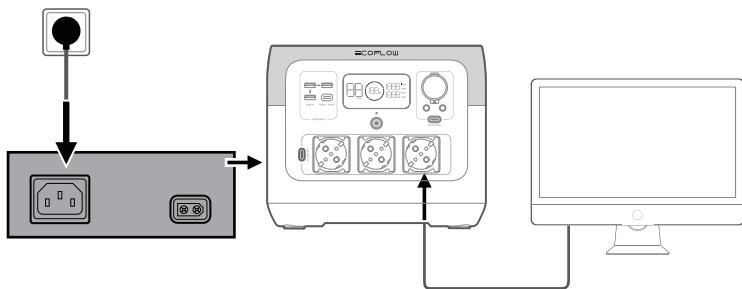

UPS-perustoimintona EPS ei tue 0 ms:n kytkentää. Älä kytke tuotetta mihinkään laitteeseen, jonka edellytyksenä on 0 ms:n UPS (kuten palvelimet tai työasemat). Testaa ja varmista yhteensopivuus ennen tuotteen käyttöä. Suosituksena on ladata vain yhtä laitetta kerrallaan (enimmäistehona alle 1 600 W) ja välttämään useiden laitteiden samanaikaista käyttöä, jotta ylikuormitussuoja ei aktivoidu. EcoFlow ei vastaa laiteviosta tai tietojen menetyksistä, jotka johtuvat ohjeiden noudattamatta jättämisestä.

# Vianmääritys

Ilmaisain	Ongelma	Ratkaisu
 Vilkkuu	Alhainen akun purkauslämpötila	Normaali toiminta jatkuu automaattisesti, kun akku lämpenee.
 Vilkkuu	Korkea akun purkauslämpötila	Normaali toiminta jatkuu automaattisesti, kun akku viilenee.
RECHARGING TIME  Vilkkuu	Alhainen akun latauslämpötila	Normaali toiminta jatkuu automaattisesti, kun akun lämpötilaksi palautuu yli 3 °C.
RECHARGING TIME  Vilkkuu	Korkea akun latauslämpötila	Normaali toiminta jatkuu automaattisesti, kun akku viilenee.
50Hz  Vilkkuu	Alhainen AC-lähdön lämpötila	Normaali toiminta jatkuu automaattisesti, kun tuote lämpenee.
50Hz  Vilkkuu	Korkea AC-lähdön lämpötila	Varmista, että tuotteen ilmansyöttö ja -poisto ei ole tukossa. Normaali toiminta jatkuu automaattisesti, kun lämpötila laskee.
 OVERLOAD  OVERLOAD Vilkkuu	USB-C- tai autolatausliitännän ylikuormitus	Irrota ylikuormittuvat laitteet ja jatka normaalia toimintaa käynnistämällä tuote uudelleen.
50Hz OVERLOAD Vilkkuu	AC-lähdön ylikuormitus	Irrota ylikuormittuvat laitteet ja jatka normaalia toimintaa käynnistämällä tuote uudelleen. Ladattujen sähkölaitteiden yhteenlaskettu teho ei saa ylittää nimellistehoä. (Lisätietoja sähkölaitteiden tehoroajoista X-Boost-tilassa on X-Boost-toiminnon esittelössä.)
RECHARGING TIME OVERLOAD Vilkkuu	Latauksen ylikuormitus	Irrota latauskaapeli, ja normaali toiminta jatkuu automaattisesti uudelleenkäynnistyksen jälkeen.
 Vilkkuu	Tuulettimen tukos	Tarkista, tukkivatko vieraat esineet tuulettimen.
50Hz Vilkkuu	Päähallintapaneelin ja AC:n välinen tiedonsiirtovirhe	Normaali toiminta jatkuu automaattisesti uudelleenkäynnistyksen jälkeen.



Jos näyttöön tulee tuotteen käytön aikana varoitus, ja varoituskuvake näkyy myös uudelleenkäynnistyksen jälkeen, lopeta tuotteen käyttö heti (äläkä yritä ladata tai purkaa sen latausta). Jos ongelmaa ei käsitellä edellä olevassa taulukossa, ota yhteys EcoFlow'n asiakaspalveluun.

# Usein kysytyjä kysymyksiä

## 1. Minkälainen akku tuotteessa on?

Laadukas LFP-akku.

## 2. Mille laitteille voidaan syöttää virtaa AC-lähtöliitännästä?

Tuotteen nimellisteho on 800 W ja huipputeho 1 600 W. X-Boost-toimintoa hyödyntämällä tuotteen AC-lähtöliitännöistä voi syöttää virtaa laitteisiin, joiden nimellisteho on enintään 1 600 W. Laitteiden teho on suositeltavaa varmistaa ennen käyttöä. Lisäksi on varmistettava, että kaikkien ladattujen laitteiden yhteenlaskettu teho alittaa nimellistehon.

## 3. Mistä tiedän, kuinka kauan tuote voi ladata laitteita?

Latausaika näkyy tuotteen LCD-näytössä, ja sen avulla voidaan arvioida useimpien sellaisten laitteiden latausaika, joiden virrankulutus on vakaata.

## 4. Mistä tiedän, lataako tuote?

Jäljellä oleva latausaika näkyy latauksen aikana LCD-näytössä. Lisäksi akun jäljellä olevan latauksen prosenttiosuuden ympärillä oleva kuvake pyörii, ja myös syöttöteho on näkyvissä.

## 5. Voinko ottaa tuotteen mukaan lentokoneeseen?

Se ei ole sallittua.

## 6. Voinko vaihtaa tuotteen taajuutta?

Taajuuden vaihtamista ei yleensä suositella. Jos AC-taajuutta on vaihdettava tietyssä tilanteessa, kytke AC-virta ja paina AC-virtapainiketta 10 sekuntia tai vaihda taajuutta sovelluksen avulla.

# Huolto ja ylläpito

1. Tuotteen turvallinen säilytys edellyttää, ettei sitä säilytetä pitkään yli 45 °C:n tai alle -10 °C:n lämpötilassa.

2. Jos tuote on varastossa pitkään, pura tuotteen lataus kolmen kuukauden välein. (Pura lataus ensin 0 %:iin ja lataa se sitten 60 %:iin.) Tuotteen takuu ei ole voimassa, jos tuotetta ei ole ladattu tai latausta purettu yli 6 kuukauteen.

3. Jos tuote on ollut käyttämättä liian pitkään ja akun varaustaso on erittäin alhainen, se siirtyy syvään lepotilaan, joka suojaa sitä. Siinä tapauksessa tuote on ladattava, ennen kuin sitä käytetään uudelleen.

≡COFLOW