

GARMIN®

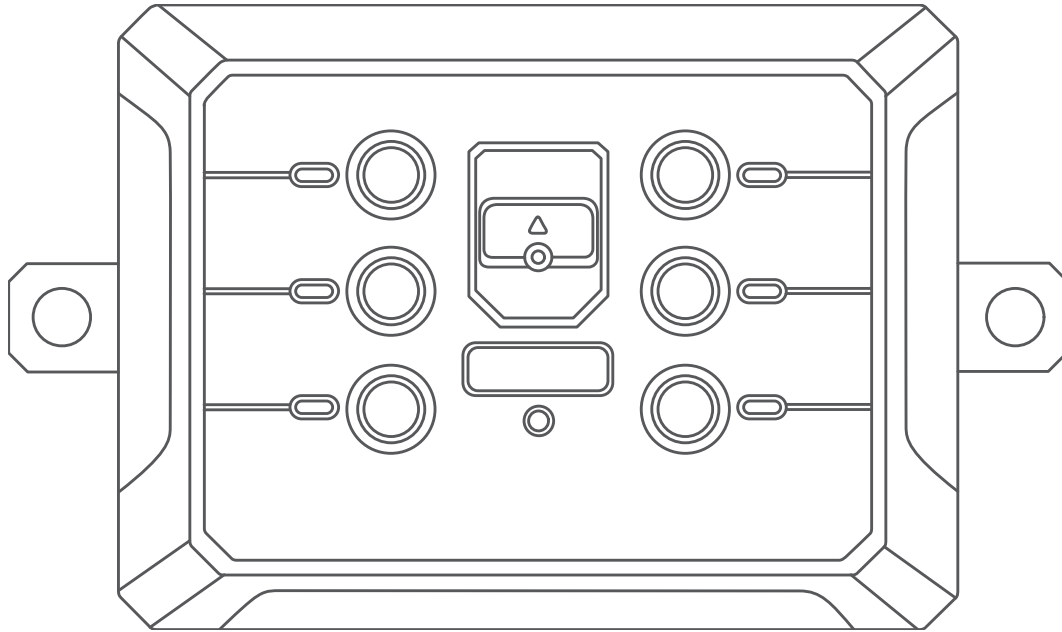

GARMIN POWERSWITCH™

Käyttöopas

© 2021 Garmin Ltd. tai sen tytäryhtiöt

Kaikki oikeudet pidätetään. Tekijänoikeuslakien mukaisesti tätä opasta ei saa kopioida kokonaan tai osittain ilman Garmin kirjallista lupaa. Garmin pidättää oikeuden muuttaa tai parannella tuotteitaan sekä tehdä muutoksia tämän oppaan sisältöön ilman velvollisuutta ilmoittaa muutoksista tai parannuksista muille henkilöille tai organisaatioille. Osoitteessa www.garmin.com on uusimmat päivitykset ja lisätietoja tämän tuotteen käyttämisestä.

Garmin® ja Garmin logo ovat Garmin Ltd:n tai sen tytäryhtiöiden tavaramerkkejä, jotka on rekisteröity Yhdysvalloissa ja muissa maissa. Garmin PowerSwitch™ on Garmin Ltd:n tai sen tytäryhtiöiden tavaramerkki. Näitä tavaramerkkejä ei saa käyttää ilman yhtiön Garmin nimenomaista lupaa.

Sana BLUETOOTH® ja vastaavat logot ovat Bluetooth SIG Inc:n omaisuutta, ja yhtiöllä Garmin on lisenssi niiden käyttöön.

Sisällysluettelo

Garmin PowerSwitch - tekniset
tiedot..... 14

Aloitus	1
Laitteen esittely.....	2

Hakemisto..... **15**

Asennus	2
Huomioitavaa kiinnitettäessä.....	2
Laitteen kiinnittäminen.....	3
Etukannen avaaminen.....	4
Lisävarusteiden liittäminen.....	5
Hallintatulon liittäminen.....	6
Laitteen liittäminen ajoneuvon virtalähteeseen.....	7

Pariliitos ja määrittäminen	8
Pariliitos Garmin navigaattoriin.....	8
Pariliittäminen älypuhelimeen.....	8
Toisen Garmin PowerSwitch laitteen pariliittäminen.....	8

Garmin PowerSwitch sovellus	9
Virtakytkimen aktivoiminen.....	9
Kaikkien kytkinten poistaminen käytöstä.....	9
Painikkeen mukauttaminen.....	10
Kytkimen liittäminen hallintatuloon.....	10
Mukautetun asettelun lisääminen.....	10
Rutiinit.....	11

Laitteen huolto	12
Garmin tukikeskus.....	12
Laitteen huoltaminen.....	12
Ajoneuvon virtajohdon sulakkeen vaihtaminen.....	13
Laitteohjelmiston päivittäminen.....	13
Laitteasetusten palauttaminen.....	13

Vianmäärittäminen	13
Garmin PowerSwitch ei pysy yhteydessä.....	13
Lisävarusteet eivät saa virtaa.....	14
Voinko kiinnittää laitteen moottoritilaan?.....	14
Saako laite kastua?.....	14

Laitteen tiedot	14
------------------------------	-----------

Aloitus

VAROITUS

Lue lisätietoja varoituksista ja muista tärkeistä seikoista laitteen mukana toimitetusta *Tärkeitä turvallisuus- ja tuotetietoja* -oppaasta.

HUOMIO

Garmin® suosittelee, että laitteen asentaa kokenut asentaja, joka tuntee sähköjärjestelmät. Jos virtajohtot liitetään väärin, laite, ajoneuvo tai akku voi vahingoittua tai joku voi loukkaantua.

HUOMAUTUS

Estä oikosulku irrottamalla ajoneuvon akun miinusnapa ennen laitteen asentamista. Liitä ajoneuvon akun navat takaisin vasta, kun asennus on valmis.

- 1 Asenna laite (*Huomioitavaa kiinnitettäessä*, sivu 2).
- 2 Liitä lisävarusteet laitteeseen (*Lisävarusteiden liittäminen*, sivu 5).
- 3 Liitä hallintatulo (valinnainen) (*Hallintatulon liittäminen*, sivu 6).
- 4 Liitä laite ajoneuvon virtalähteeseen (*Laitteen liittäminen ajoneuvon virtalähteeseen*, sivu 7).
- 5 Pariliitä laite yhteensopivaan Garmin navigaattoriin (*Pariliitos Garmin navigaattoriin*, sivu 8) tai älypuhelimeen (*Pariliittäminen älypuhelimeen*, sivu 8).

Laitteen esittely

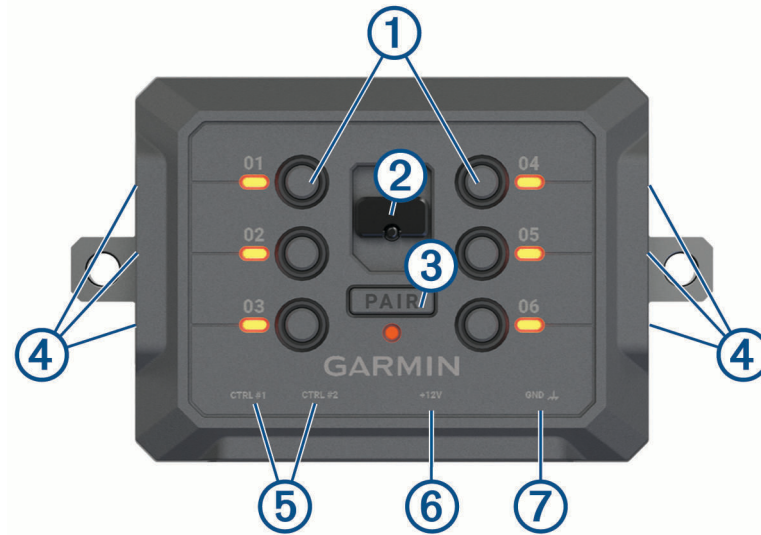

①	Lisävarustekytkimet
②	Kannen salpa
③	Pariliitospainike
④	Lisävarusteliitännät ja 8–32-ruuvit
⑤	Ohjausliitännät ja 8–32-ruuvit
⑥	+12V-liitäntä
⑦	Laitteen maadoitusliitäntä (GND)

Asennus

Huomioitavaa kiinnitettäessä

- Laite on kiinnitettävä lähelle akkua ja mukana toimitetun virtajohdon ulottuville.
- Kiinnityspinnan on kestettävä laitteen paino.
- Paikassa on oltava tarpeeksi tilaa kaapeleiden ohjaamiseen ja liittämiseen.

Laitteen kiinnittäminen

Ennen kuin kiinnität laitteen, valitse kiinnityspaikka ja hanki kiinnityspinnan mukaiset tarvikkeet.

HUOMAUTUS

Varo johtoja, mittareita, turvavyynyjä ja niiden kansia, ilmastointia ja muita vastaavia, kun poraat aloitusreikiä ja kiinnität telinettä ajoneuvoon. Garmin ei vastaa mistään asennuksen aiheuttamista vahingoista ja muista seurauksista.

- 1 Aseta teline valitsemaasi kohtaan.



- 2 Merkitse ruuvien paikat ① telineen avulla.
- 3 Poraaja aloitusreiät (valinnainen).
Joihinkin kiinnitysmateriaaleihin aloitusreiät on porattava. Älä poraa telineen läpi.
- 4 Kiinnitä teline pintaan tukevasti kiinnityspinnan mukaisilla tarvikkeilla.

Etukannen avaaminen

Etukansi on avattava sähköliitännöiden tekemistä varten.

1 Nosta etukannen salpaa ① ja kierrä sitä vastapäivään.



2 Vedä etukansi irti laitteesta.



Lisävarusteiden liittäminen

HUOMAUTUS

Älä käytä laitetta vinssin ohjaukseen tai virransaantiin. Tämän ilmoituksen laiminlyönti voi vioittaa ajoneuvoa tai laitetta.

Älä liitä virtalähdettä lisälähtöliitäntään. Tämän ilmoituksen laiminlyönti voi vioittaa ajoneuvoa tai laitetta.

Lisävarusteiden vaatimukset:

- Varmista kunkin lisävarusteen ampeerimäärä ennen kytkeä Garmin PowerSwitch laitteeseen. Järjestelmän tukemien lisävarusteiden ampeerimäärä voi olla kussakin kanavassa 30 A ja koko järjestelmässä enintään 100 A.
- Käytä 10 AWG:n (6 mm²:n) johtoja lisävarusteissa, joiden ampeerimäärä on 20–30 A.
- Käytä 12 AWG:n (4 mm²:n) johtoja lisävarusteissa, joiden ampeerimäärä on 10–20 A.
- Käytä 14 AWG:n (2,5 mm²:n) johtoja lisävarusteissa, joiden ampeerimäärä on alle 10 A.
- Käytä kaikissa lisävarustekytkennoissä oikeankokoisia liittimiä.
- Varmista, että kaikki puristusliitokset ovat tukevia.

- 1 Liitä lisävarusteen plusjohto ① johonkin Garmin PowerSwitch laitteen lisävarusteliitännöistä ②.

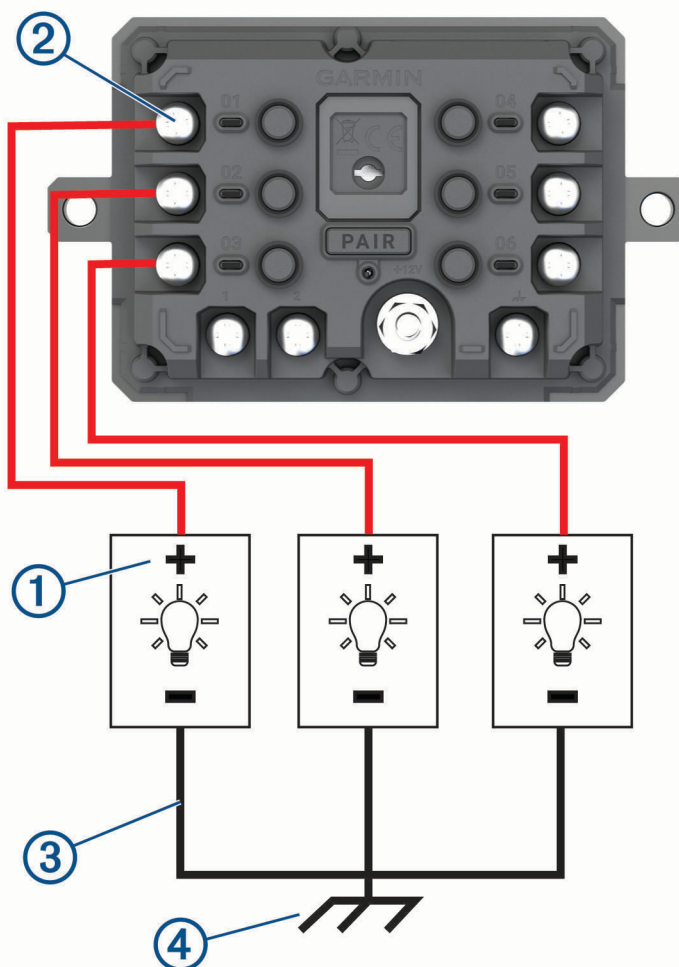

- 2 Kytke miinus- tai maadoitusjohto ③ ajoneuvon rungossa olevaan maalaamattomaan maadoitusnastaan ④, maadoitettuun haaroittimeen tai suoraan akun miinusnapaan.

HUOMAUTUS

Älä kytke lisävarusteen maadoitusjohtoja Garmin PowerSwitch laitteen maadoitusnapaan (GND). Tämän ilmoituksen laiminlyönti voi aiheuttaa vammoja, vaurioittaa omaisuutta tai heikentää laitteen toimintaa.

3 Varmista, että kaikki sähköliitännät ovat tiukkoja eivätkä löysty käytön aikana.

Sähkövirtapiirin suojaukset

Garmin PowerSwitch laite rajoittaa kunkin lähtöliitännän sähkövirtaa. Jos yksittäinen lähtö ylittää 30 A, laite sammuttaa kyseisen lähdön automaattisesti. Jos laite havaitsee yli 100 A:n järjestelmäkuormituksen, se poistaa kaikki lähdöt käytöstä automaattisesti.

Hallintatulon liittäminen

Kun liität ohjausliitäntöihin, Garmin PowerSwitch laite pystyy käynnistämään mukautettavia lähtöjä. Liittämällä ajoneuvon käynnistyskytkimen esimerkiksi hallintatuloliitäntään voit käynnistää lisävarusteet automaattisesti aina, kun käynnistät ajoneuvon. Ohjausliitännät tunnistavat signaalit välillä 3,3–18 V. Voit määrittää lähtötoiminnot Garmin PowerSwitch sovelluksella.

Liitä ohjausjohto ajoneuvon ohjauslähteestä jompaankumpaan Garmin PowerSwitch laitteen ohjausliitäntään.

Laitteen liittäminen ajoneuvon virtalähteeseen

Irrota varoitus laitteen +12V-liitännästä, ennen kuin liität laitteen ajoneuvon virtalähteeseen.

Varmista aina, että kaikki sähköliitännät ovat tukevia eivätkä löysty laitteen käytön aikana.

- 1 Kiinnitä mukana toimitetun maadoitusjohdon pää, jossa on suurempi rengas, ① ajoneuvon akun miinusnapaan.

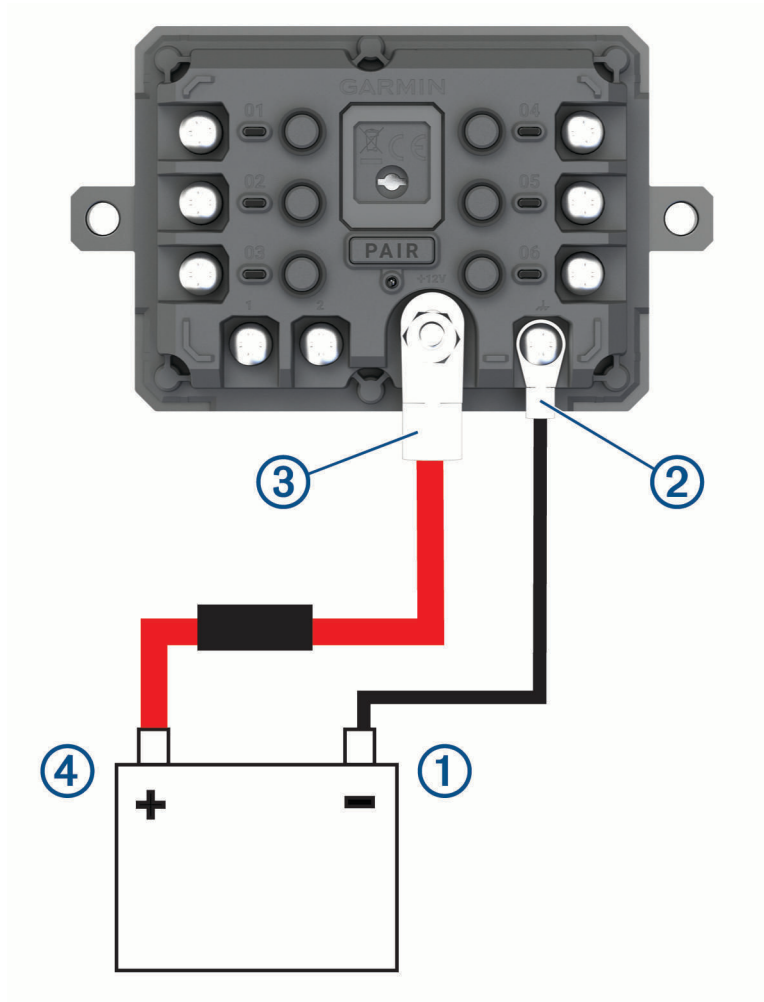

- 2 Liitä maadoitusjohdon pää, jossa on pienempi rengas, laitteen **GND**-liitännään ②.
- 3 Liitä mukana toimitetun 12V-kaapelin pää, jossa on pienempi rengas, laitteen **+12V**-liitännään ③.
- 4 Kiristä +12V-liitännän $\frac{3}{8}$ -tuumainen mutteri enimmäiskireyteen 4,52 N-m (40 lbf-in.).

Varmista, että mutterin löysäminen ei onnistu käsin.

HUOMAUTUS

Älä kiristä +12V-liitännää liian tiukalle, ettei liitäntä vioitu.

- 5 Liitä 12V-kaapelin pää, jossa on suurempi rengas ④, ajoneuvon akun plusnapaan.

Pariliitos ja määrittäminen

Pariliitos Garmin navigaattoriin

Garmin PowerSwitch laitteen voi pariliittää yhteensopivaan Garmin navigaattoriin.

- 1 Kytke virta Garmin PowerSwitch laitteeseen ja tuo yhteensopiva Garmin navigaattori enintään 1 metrin (3,3 jalan) päähän siitä.
- 2 Avaa yhteensopivassa navigaattorissa Garmin PowerSwitch sovellus.
- 3 Viimeistele pariliitos ja määrittäminen näyttöön tulevien ohjeiden mukaisesti.

Esiin tulee sovellusten päävalikko. Kun laitteet on pariliitetty, ne muodostavat yhteyden toisiinsa automaattisesti ollessaan käynnissä ja tarpeeksi lähellä toisiaan.

Pariliittäminen älypuhelimeen

Pariliittämällä Garmin PowerSwitch laitteen älypuhelimeen ja Garmin PowerSwitch sovellukseen saat käyttöösi langattomat digitaaliset kytkentätoiminnot.

- 1 Asenna Garmin PowerSwitch sovellus älypuhelimesi sovelluskaupasta.
- 2 Kytke virta Garmin PowerSwitch laitteeseen ja aseta älypuhelin enintään 1 metrin (3,3 jalan) päähän laitteesta.
- 3 Avaa älypuhelimessa Garmin PowerSwitch sovellus.
- 4 Viimeistele pariliitos ja määrittäminen näyttöön tulevien ohjeiden mukaisesti.

Esiin tulee sovellusten päävalikko. Kun laitteet on pariliitetty, ne muodostavat yhteyden toisiinsa automaattisesti ollessaan käynnissä ja tarpeeksi lähellä toisiaan.

Toisen Garmin PowerSwitch laitteen pariliittäminen

Älypuhelimeen tai navigaattoriin voi pariliittää enintään neljä Garmin PowerSwitch laitetta.

- 1 Valitse Garmin PowerSwitch sovelluksessa **Asetukset** > **Lisää toinen laite**.
- 2 Viimeistele pariliitos ja määrittäminen näyttöön tulevien ohjeiden mukaisesti.

Garmin PowerSwitch sovellus



① Asetukset	Avaa sovelluksen asetusvalikon
② Muokkaa	Avaa muokkaustilan, jossa voi mukauttaa sovelluksen asettelua ja toimintoja
③ Ei käytössä	Poistaa kaikki lähdöt käytöstä
④ Virtapainikkeet	Aktivoi kaikki liitetyt lähdöt
⑤	Näyttää tulojännitteen
⑥	Näyttää valitun Garmin PowerSwitch laitteen kokonaisampeeriluvun
⑦	Näyttää laitteen nimen
⑧	Näyttää Garmin PowerSwitch laitteen välilehdet ja mukautettujen asettelujen välilehdet

Virtakytkimen aktivoiminen



Ennen kuin voit aktivoida kytkimen Garmin PowerSwitch sovelluksella, sinun on asennettava Garmin PowerSwitch laite ajoneuvoosi ja pariliitettävä se Garmin PowerSwitch sovellukseen.

Voit ottaa kytkimen käyttöön tai poistaa sen käytöstä valitsemalla Garmin PowerSwitch sovelluksessa virtapainikkeen.

Kaikkien kytkinten poistaminen käytöstä

Valitse **Ei käytössä**.

Painikkeen mukauttaminen

- 1 Valitse Garmin PowerSwitch sovelluksen näytössä **Muokkaa**.
Sovellus siirtyy muokkaustilaan.
- 2 Valitse mukautettavassa painikkeessa .
- 3 Valitse vaihtoehto:
 - Voit muuttaa painikkeen nimeä valitsemalla **Painikkeen nimi** -kenttä ja kirjoittamalla nimen.
 - Voit lisätä kuvakkeen painikkeeseen valitsemalla **Kuvake**-kentän ja valitsemalla kuvakkeen.
 - Voit vaihtaa painikkeen värin valitsemalla värin.
 - Voit vaihtaa painiketilan valitsemalla painiketilan.
 - Voit säätää kytkimen voimakkuutta liukusäätimellä.
 - Voit määrittää painikkeen aktivoitumaan hallintatulon kautta valitsemalla hallintatulon.
- 4 Valitse .
- 5 Valitse **Valmis**.

Kytkimen liittäminen hallintatuloon

Sinun on liitettävä hallintatulo Garmin PowerSwitch laitteeseen, jotta voit käyttää hallintatulotoimintoja (*Hallintatulon liittäminen, sivu 6*).

Voit määrittää yhden tai usean kytkimen käynnistymään, kun Garmin PowerSwitch laite saa signaalin hallintatulosta.



- 1 Valitse **Asetukset**.
- 2 Valitse Garmin PowerSwitch laite.
- 3 Valitse hallintatulo.
- 4 Valitse vähintään yksi kytkin.

Mukautetun asettelu lisääminen

Voit lisätä mukautetun asettelu välilehden Garmin PowerSwitch sovellukseen. mukautettuun aseteluun lisätyillä painikkeilla voi hallita useita kytkimiä samanaikaisesti.

- 1 Valitse Garmin PowerSwitch sovelluksessa **Muokkaa**.
Laite siirtyy muokkaustilaan.
- 2 Valitse .



Painikkeen lisääminen mukautettuun asetteluun

- 1 Valitse Garmin PowerSwitch sovelluksessa mukautetun asettelun välilehti.
- 2 Valitse **Muokkaa**.
Sovellus siirtyy muokkaustilaan.
- 3 Valitse **Lisää painike**.
- 4 Valitse painikkeessa .
- 5 Valitse vaihtoehto:
 - Voit muuttaa painikkeen nimeä valitsemalla **Painikkeen nimi** -kenttä ja kirjoittamalla nimen.
 - Voit lisätä kuvakkeen painikkeeseen valitsemalla **Kuvake**-kentän ja valitsemalla kuvakkeen.
 - Voit vaihtaa painikkeen värin valitsemalla värin.
- 6 Valitse **Lisää toiminto**.
- 7 Valitse tarvittaessa Garmin PowerSwitch laite ja kytkin.
- 8 Valitse toiminto:
 - Voit määrittää painikkeen käynnistämään ja sammuttamaan kytkimen joka painalluksella valitsemalla **Vaihda**.
 - Voit määrittää painikkeen käynnistämään kytkimen valitsemalla **Ota käyttöön**.
 - Voit määrittää painikkeen sammuttamaan kytkimen valitsemalla **Sammuta**.
- 9 Valitse painiketila:
 - Määritä painike aktivoitumaan yhdellä kosketuksella valitsemalla **Normaali**.
 - Määritä painike aktivoitumaan vain, kun sitä kosketetaan, valitsemalla **Hetkellinen**.
 - Määritä painike käynnistymään ja sammumaan toistuvasti valitsemalla **Välkyntä** ja valitsemalla aikavälit.
- 10 Tarvittaessa voit määrittää valojen kirkkauden liukusäätimellä.
- 11 Valitse .
- 12 Tarvittaessa voit lisätä painikkeelle toimintoja valitsemalla **Lisää toiminto**.
Voit lisätä yhden toiminnon kullekin kytkimelle Garmin PowerSwitch laitteessa.

Mukautetun asettelun painikkeiden järjestäminen

- 1 Valitse Garmin PowerSwitch sovelluksessa mukautetun asettelun välilehti.
- 2 Valitse **Muokkaa**.
Sovellus siirtyy muokkaustilaan.
- 3 Kosketa siirrettävän painikkeen  kohtaa, ja vedä painike uuteen kohtaan.

Mukautetun asettelun tai painikkeen poistaminen

- 1 Valitse Garmin PowerSwitch sovelluksessa mukautetun asettelun välilehti.
- 2 Valitse **Muokkaa**.
Sovellus siirtyy muokkaustilaan.
- 3 Valitse vaihtoehto:
 - Poista painike valitsemalla siinä .
 - Poista asettelun välilehti valitsemalla siinä .



Rutiinit

Rutiinit automatisoivat Garmin PowerSwitch laitteen käyttöä. Kun määrität rutiinin yhteensopivassa Garmin navigaattorissa, se käynnistää ja sammuttaa kytkimiä automaattisesti, kun rutiinin ehdot täyttyvät. Voit määrittää esimerkiksi rutiinin, joka käynnistää kytkimen tiettyyn aikaan päivittäin tai kun ajoneuvo saavuttaa tietyn nopeuden. Rutiinit ovat käytettävissä ainoastaan, kun käytät yhteensopivaa Garmin navigaattoria.



Rutiinin lisääminen

- 1 Valitse Garmin PowerSwitch sovelluksessa  > **Rutiinit**.
- 2 Valitse tarvittaessa **Lisää rutiini**.
- 3 Valitse **Kun**.
- 4 Valitse laukaisin:
 - Määritä, mikä kytkin laukaistaan, kun ajoneuvo saavuttaa tietyn nopeuden, valitsemalla **Nopeus > Seuraava** ja määrittämällä nopeuskynnykset näytön ohjeiden mukaisesti.
 - Määritä tiettyyn aikaan joka päivä laukaistava kytkin valitsemalla **Aika > Seuraava** ja määrittämällä aika.
 - Määritä auringonnousun aikaan laukaistava kytkin valitsemalla **Auringonnousu**.
 - Määritä auringonlaskun aikaan laukaistava kytkin valitsemalla **Auringonlasku**.
- 5 Valitse **Lisää toiminto**.
- 6 Valitse laite, kytkin, toiminto ja painike-tila.
- 7 Muuta tarvittaessa himmennystä liukusäätimellä.
- 8 Valitse **Tallenna**.

Rutiinin muokkaaminen

- 1 Valitse Garmin PowerSwitch sovelluksessa  > **Rutiinit**.
- 2 Valitse muokattavassa rutiinissa .
- 3 Valitse vaihtoehto:
 - Vaihda rutiinin laukaisin valitsemalla **Kun** ja valitsemalla laukaisin.
 - Vaihda toiminto valitsemalla muutettavassa toiminnossa  ja päivittämällä toiminto.
 - Lisää toiminto rutiiniin valitsemalla **Lisää toiminto** ja lisäämällä toiminnon tiedot.
- 4 Valitse **Tallenna**.

Rutiinin poistaminen

- 1 Valitse Garmin PowerSwitch sovelluksessa  > **Rutiinit**.
- 2 Valitse poistettavassa rutiinissa .

Laitteen huolto

Garmin tukikeskus

Osoitteessa support.garmin.com on ohjeita ja tietoja, kuten tuoteoppaita, usein kysytyjä kysymyksiä, videoita ja asiakastuki.

Laitteen huoltaminen

HUOMAUTUS

Vältä kovia iskuja ja kovaa käsittelyä, koska se voi lyhentää laitteen käyttöikää.

Älä käytä terävää esinettä laitteen puhdistamiseen.

Vältä kemiallisia puhdistusaineita, liuottimia ja hyönteismyrkkyjä, jotka voivat vahingoittaa muoviosia ja pintoja.

Älä säilytä laitetta erittäin kuumissa tai kylmissä paikoissa, koska laite saattaa vahingoittua pysyvästi.

Kotelon puhdistaminen

HUOMAUTUS

Älä käytä kemiallisia puhdistusaineita ja liuottimia, jotka voivat vahingoittaa muoviosia.

- 1 Puhdista laitteen ulkopinta liinalla, joka on kostutettu miedolla pesuaineliuoksella.
- 2 Pyyhi laite kuivaksi.

Ajoneuvon virtajohdon sulakkeen vaihtaminen

HUOMAUTUS

Kun vaihdat sulaketta, älä hävitä pieniä osia ja varmista, että kiinnität ne takaisin paikoilleen. Ajoneuvon virtajohto ei toimi oikein, jos se on koottu väärin.

Jos laite ei saa virtaa ajoneuvossa, voi olla tarpeen vaihtaa punaisessa virtajohdossa oleva sulake.

1 Vedä johdon sulakekokoonpano suojakuori ① irti.

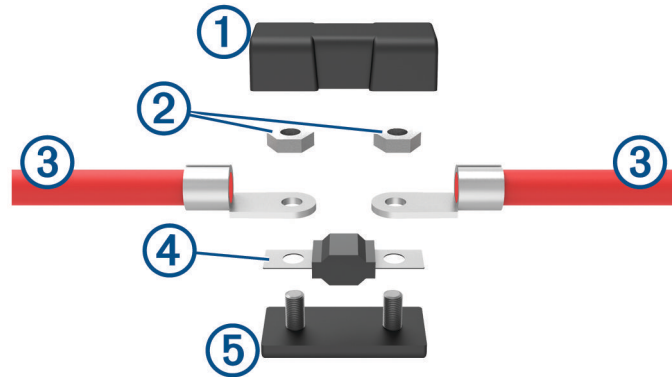

2 Irrota 8 mm:n ($5/16$ tuuman) ruuviavaimella kaksi mutteria ②, jotka pitävät virtajohdon molempia osia ③ kiinni johdon sulakekokoonpanossa.

3 Irrota virtajohdot.

4 Irrota sulake ④ pohjalevystä ⑤.

5 Aseta uusi 125 A:n sulake pohjalevyyn.

6 Asenna virtajohdot ja mutterit takaisin paikalleen.

7 Kiristä mutterit enimmäiskireyteen 2,26 N-m (20 lbf-in).

8 Asenna suojakuori takaisin paikalleen.

Laiteohjelmiston päivittäminen

Garmin PowerSwitch sovellus ilmoittaa, milloin Garmin PowerSwitch laitteen laiteohjelmistopäivitykset ovat valmiita asennettaviksi.

Kun päivitysilmoitus tulee näyttöön, viimeistelee päivitys näytön ohjeiden mukaisesti.

HUOMAUTUS: älä katkaise virtaa päivityksen aikana.

Laiteasetusten palauttaminen

Garmin PowerSwitch sovelluksen avulla voidaan palauttaa laitteen tehdasasetukset.

1 Valitse Garmin PowerSwitch sovelluksessa **Asetukset**.

2 Valitse Garmin PowerSwitch laite.

3 Valitse **Palauta oletukset**.

Vianmääritys

Garmin PowerSwitch ei pysy yhteydessä

- Varmista, että Garmin PowerSwitch laite saa virtaa.
- Varmista, että Bluetooth® tekniikka on käytössä pariliitetyssä navigaattorissa tai älypuhelimessa.
- Siirrä navigaattori tai älypuhelin lähemmäs Garmin PowerSwitch laitetta.
- Varmista, että ajoneuvon akku antaa vähintään 12 voltin tehon.

Garmin PowerSwitch laite sammuttaa kaikki lähdöt automaattisesti ajoneuvon akun säästämiseksi, jos laitteen saama teho on alle 11 V (*Lisävarusteet eivät saa virtaa, sivu 14*).

Lisävarusteet eivät saa virtaa

- Varmista, että Garmin PowerSwitch laite saa virtaa ajoneuvon akusta.
- Varmista, että ajoneuvon akku antaa vähintään 12 voltin tehon.
Jos Garmin PowerSwitch laitteen saama teho on alle 11 V, se poistaa automaattisesti kaikki lähdöt käytöstä ajoneuvon akun säästämiseksi. Lähdöt otetaan käyttöön uudelleen, kun laite havaitsee yli 12 voltin tehon.
- Varmista, että kaikki sähköliitännät ovat tukevia eivätkä löysty ajoneuvon käytön aikana.
- Varmista, että kukin liitetty lisävaruste ottaa virtaa alle 30 A.
Jos lisävaruste ottaa virtaa yli 30 A, laite sammuttaa sen lähdön automaattisesti.
- Varmista, että järjestelmän kokonaiskuormitus on alle 100 A.
Jos laite havaitsee yli 100 A:n järjestelmäkuormituksen, se poistaa kaikki lähdöt käytöstä automaattisesti.
- Tarkista kaikki sähköliitännät oikosulun varalta.

Voinko kiinnittää laitteen moottoritilaan?

Laitteen voi kiinnittää moottoritilaan, kunhan moottoritilan lämpötila ei nouse yli 85 °C:seen (185 °F:seen). Älä kiinnitä laitetta turbohtimen tai pakosarjan läheisyyteen.

Saako laite kastua?

Laite on suunniteltu toimimaan kosteissa olosuhteissa, ja se kestää upotuksen nesteeseen rajoitetun ajan. Käytä laitetta aina laitteen teknisissä tiedoissa (*Garmin PowerSwitch - tekniset tiedot, sivu 14*) mainitun vesitiiviysluokituksen mukaisesti. Laitteen pitäminen upotettuna veteen pitkään voi syövyttää sähköliitäntöjä.

Laitteen tiedot

Garmin PowerSwitch - tekniset tiedot

Mitat (S x L x K)	75 x 125 x 32 mm (2,95 x 4,92 x 1,26 tuumaa)
Käyttölämpötila	-25–85 °C (-13–185 °F)
Langaton taajuus	2,4 GHz (nimellinen 10 dBm)
Virrantulo	12–16 V laitteen mukana toimitettavalla ajoneuvon virtajohdolla.
Lisävarusteen enimmäislähtöteho	30 A
Järjestelmän enimmäislähtöteho	100 A
Virrankulutus kaikki lähdöt sammuksissa	3 mA
Vesitiiviys	IEC 60529 IPX7 ¹

¹ Laite kestää satunnaisen upottamisen enintään 1 metrin syvyiseen veteen enintään 30 minuutiksi. Lisätietoja on osoitteessa www.garmin.com/waterrating.

Hakemisto

A

ajoneuvon virtajohto 7

H

hallintatulo 10

L

laite, puhdistaminen 12

laitteen asetusten nollaaminen 13

laitteen kiinnittäminen 3–7, 14

laitteen puhdistaminen 12

O

ohjelmisto, päivittäminen 13

P

pariliitos 8

puhelin 8

puhelin, pariliitos 8

S

sovelluksen yleiskatsaus 9

sulake, vaihtaminen 13

T

tekniset tiedot 14

V

vianmääritys 13, 14

virtajohdot

ajoneuvo 5–7

sulakkeen vaihtaminen 13

virtakytkin 9

mukauttaminen 10–12

virtarajoitukset 6

Ä

älypuhelinominaisuudet, yhdistäminen 8

