

**NITEforce**

**LIVE 360 Green**

**Online LIVE 4G Trail Camera**



## User Manual



CE FC RoHS

### **Declaration of Conformity to Directive 2014/53/EU**

CE Caution:

Hereby the manufacturer declares that this 4G LTE Wireless Trail Camera is in compliance with the essential requirements and other relevant provisions of Directive 2014/53/EU. A copy of the DOC, Declaration of Conformity to Directive 2014/53/EU, may be obtained thru the local distributor.

***Thank you for Purchasing your NITEforce Trail Camera***

The NITEforce LIVE 360 Green 4G is a high-quality digital wireless trail camera. It has been precisely engineered and tuned to provide you with optimal and consistent performance. This camera will provide high quality digital pictures, videos and Live online view from its location such as home, cabin and business surveillance or animal monitoring for hunting and research. It features a highly sensitive Passive Infra-Red (PIR) motion sensor and numerous mobile APP setting options to tailor the camera to your particular needs. Camera offers you high quality product using many useful features.

- ✓ Take photos & transmit over wireless network
- ✓ See Live online view from location
- ✓ Allow users to view photos, videos, Live view, monitor camera status and modify parameter settings through mobile APP

Camera has pre-installed Micro SD card. You only need to install SIM card (without PIN code) and install mobile APP (Android or

iOS) to your phone. Find “UCon” APP from Google Play or Apple store.

**NOTE:**

Each camera has a unique QR code ID sticker. You will need to scan the code to APP in order to pair the camera and APP:



Choose Free 30 day trial as service package from the APP.

**SPECIAL HANDLING PRECAUTIONS**

The camera has been finely tuned. Avoid dropping and physical shock. This camera is designed for typical weather conditions (IP66). It is not waterproof for use underwater.

Carefully clean debris from camera lens, PIR, and LED platform. Avoid use of cleaning solvents. Camera contains precise electronic equipment. Do not attempt to open camera case

yourself. Fog condensation may form on lens and electrical components when bringing into warm room from cold. To avoid this, first place camera inside a sealed plastic bag before bringing into warm room temperature. If condensation forms, remove Micro SD card until camera is dry.

#### **CELLULAR INFORMATION**

This camera contains LTE 4G cellular (EU) module to transmit images or Live view directly from the camera to your mobile phone APP. Video clip sending or LIVE Online functions are not working in 2G network area (too slow). Operator SIM card costs and payment plans are between camera user and operator.

**NOTE:**

- 1) Remember disable (take off) the PIN code from the SIM card, before inserting SIM card to camera.
- 2) Make sure that your SIM card Data Plan supports 4G Live online transmission speed. Upload speed min 5MB/sec or higher.

**Camera Overview**

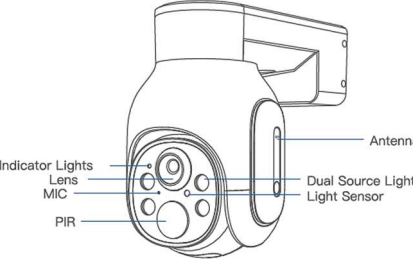
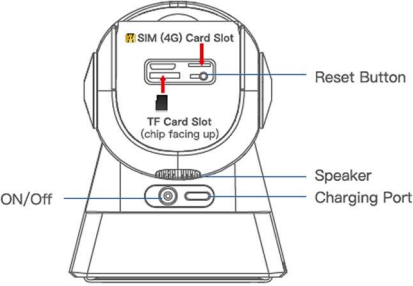

Camera has inbuild 8000mAh re-chargeable battery. Please read section "Powering Camera".

## GETTING STARTED

### Delivery Content

Trail Camera x 1

Solar Panel x 1

Pre-Installed Micro SD card x 1 (inside camera SD port)

USB-C cable x 1

Mounting Strap x 1

Mounting Plate with screws x 1

User Manual x 1

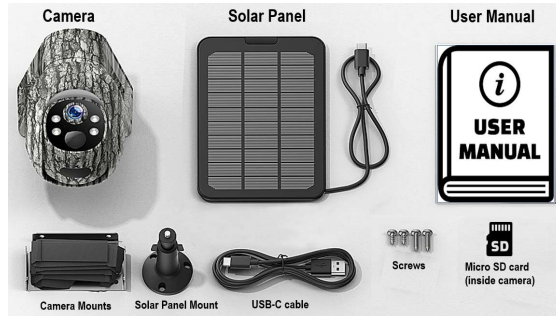

### 1. CHECK MICRO SD MEMORY CARD IS IN PORT

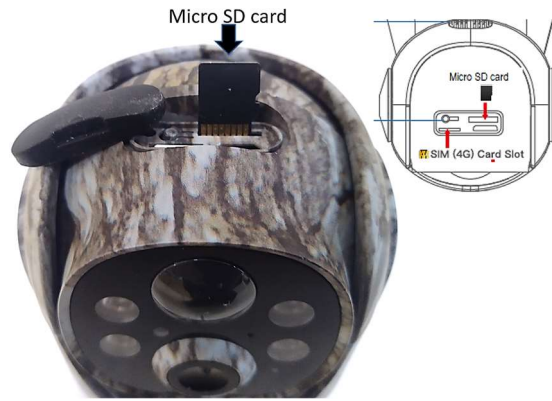

When push the Micro SD card down, you will hear “click” when SD card is locking its port. Prefer “slow” read/write speed micro SD cards ( **SDHC/UHS** ). The camera does not have any internal memory for picture and video saving. Only Micro SD card & UCon Cloud APP. Max compatible micro SD card size is 128GB.

## 2. INSERT Nano SIM CARD

Insert Nano SIM card as shown in below picture:

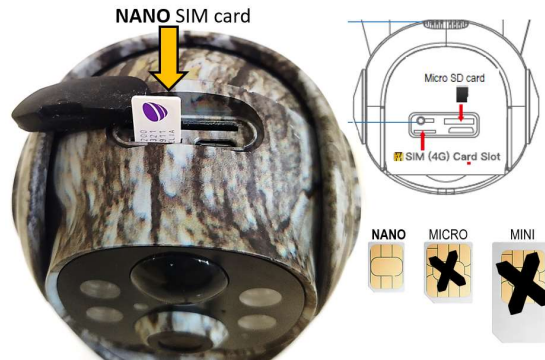

When push the SIM card down, you will hear “click” when SIM card is locking its port. Make sure that your Nano SIM card Data Plan supports 4G Live online transmission speed. Upload speed min 5MB/sec or higher. Do not use slow 2G SIM cards.

- ✓ Remember disable (take off) the PIN code from the SIM card, before inserting SIM card to camera.



### 3. INSTALL UCon APP from Google Play or Apple Store

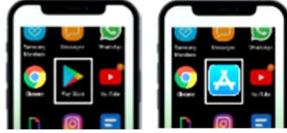

Search "UCon" and install the APP to your phone. After install the UCon APP, register and login.

### 4. ADD YOUR CAMERA TO UCon APP



Click "Add a Device"



Click "Setup 4G Device"

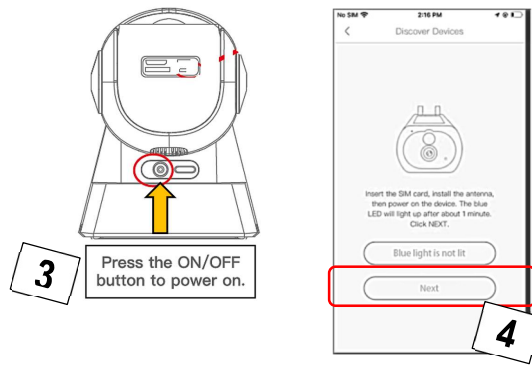

Turn ON camera power. When Blue Light is ON at camera, then click "Next" from the APP. Finally Scan QR code from the camera sticker.

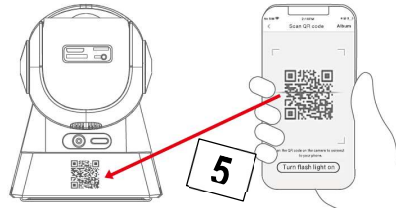

Choose "FREE 30 days" Plan from the APP.

**Camera is now ready for operation.  
Please use the camera now thru the UCon APP.**

**APP FUNCTIONS INTRODUCTION**

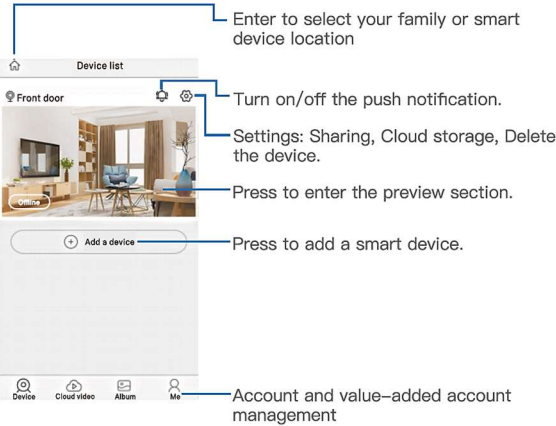

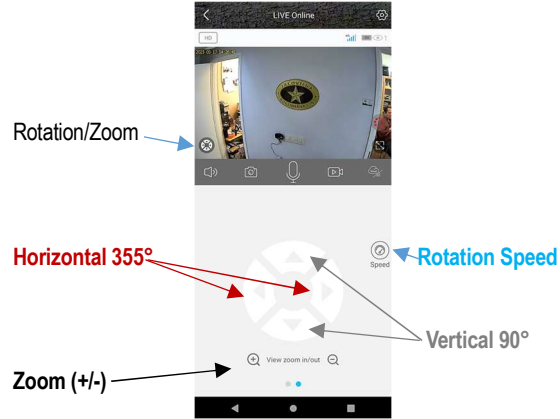
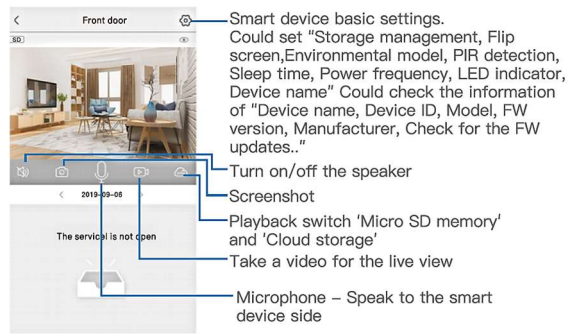

## Powering the Camera

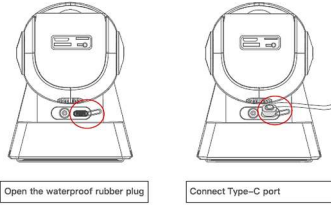

Camera has 8000mAh inbuilt re-chargeable battery. You can re-charge the internal battery with USB-C type of cable.

Camera can operate in normal weather conditions (+10C ... +30C) about 4 weeks in one charge if taking few captures per day. Battery in cold weather circumstances (-10C ... 0C) can run 1 week with few captures per day.

### **Internal 8000mAh Battery Recharge options:**

1. 4W Solar Power panel is included with the delivery. Solar Power panel will recharge internal battery fine during the "sunny season" (spring, summer, autumn). Cold and less sunny (dark) winter season requires external power options.

- External 12V battery use is recommended for cold and dark winter season when solar power is not available. Example 12V 20Ah Lead-Acid battery:



Connect 12V external battery ONLY with outdoor use approved NITEforce USB-C charger (sold separately):

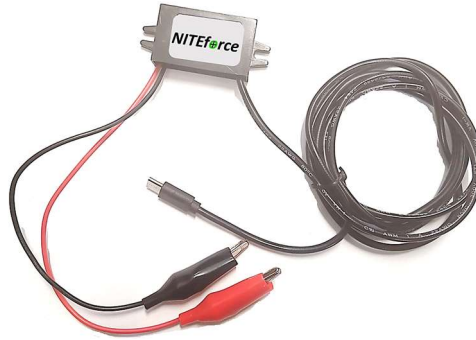

- Indoor use: Connect the camera with your mobile phone charger (5V / 2A) and included USB-C cable to power outlet

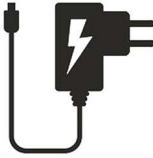

### Mounting of the Camera

This camera is designed to use the Nylon mounting strap (included) and Mounting bracket (included) to obtain maximal mounting versatility.

It is recommended to mount the camera **1m – 1.5m height** pointing to desired area and max **5m away** from target center area for maximum sensitivity in most situations. Adjustments may be required depending on animal size and environment. PIR motion detection distance changes based on ambient temperature and setup. Higher ambient temperatures will reduce PIR motion detection range thereby requiring camera to be

closer to desired location. Mounting camera too high or angling camera may result in animal or humans going under or above the PIR motion detection range. Angle the camera perpendicular to the ground to maximize the Flash lighting potential.

**Note:** Cars and other motorized vehicles are not animals. Those are emitting heat motion differently vs humans and animals. Cold vehicle iron is not emitting heat.

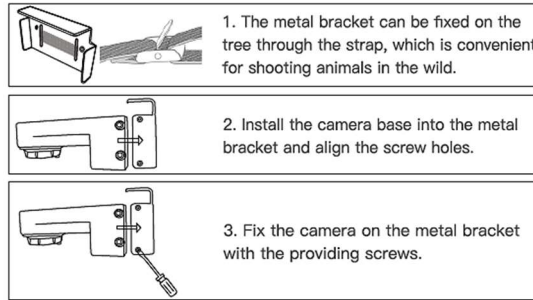

Avoid installing the camera directly at sunrise or sunset, so that the sunlight will not directly shine on the lens. If installed in a dusty environment, regularly clean the camera lens cover, flash cover and PIR sensor cover. Regularly check the camera



mounting to ensure that it doesn't become loose. To keep any water from damaging the equipment, the camera ports must remain closed with the latch locked tightly while the camera is in use. Its recommended for winter season use protect the camera for snowing by using protective shield:



## Trouble Shooting

### **Camera is Not Sending?**

- \* Please check the SIM data plan transfer speed from your operator. The camera supports SIM card with LTE 4G High Speed. Upload Speed 5MB/sec is required from your SIM data plan. Low Speed "2G" data plans are not able to transfer picture, video or LIVE (too slow network)
- \* Please check that you are using external 12V battery especially during the winter months. Sending during the cold winter requires Power.
- \* Check that micro SD card is not full or Format SD card
- \* Please make sure SIM card PIN code is disabled (OFF)

### **Photos Do Not Capture Subject of Interest?**

- \* Check the "PIR Sensor Level" (PIR sensitivity) parameter setting
- \* Try to set your camera up in an area where no heat resources are in the camera's field of view (lake, river)
- \* In some cases, like camera near water will make the camera take images with no subject in them. Try to aim the camera over

ground.

\* Try to set camera on stable and immovable objects

\* At night, PIR motion detector may detect beyond range of the Flash illumination. Reduce distance setting by adjusting PIR sensor sensitivity.

\* Rising sun, sunset or heavy snowing can trigger sensor. Camera must be reoriented.

\* If person or animal moves quickly, it may move out of the camera's field of view before image is taken. Move camera further back or redirect camera.

\* Try to avoid setting the camera up on small trees that are prone to being moved by strong winds.

\* Remove any obstacles which are right in front of the camera lens.

### **Camera Stops Taking Images or Won't Take Images?**

\* Please make sure that the SD card is not full. If the card is full, camera will stop taking images

\* Check the Power. Make sure that power sources has enough power for camera to work

\* Make sure that the camera power switch is in the "ON" position

and not in the "OFF"

### **Night Vision Flash Range Doesn't Meet Expectation?**

- \* Please check the Power sources
- \* Use external battery especially during winter
- \* To ensure accuracy and quality of night time image, please mount camera to dark environment without any obvious light sources
- \* Surroundings like trees, walls and ground, the flash range can get you better night time images
- \* Do not aim camera to the total open field when there is nothing within flash range to reflect flash back. It's like shining a flashlight into sky in night, you just can't see anything. Same does camera

### **The Camera Does Not Turn ON**

- \* Ensure sufficient power
- \* Cold temperature may decrease battery output sufficiently to prevent camera from turning ON. Check power options that those are rated for cold temperature

### **Images are disappeared from the Cloud?**

Cloud erases daily the old captures, so you should save the wanted captures before that. You can find all captured material after words from the Micro SD card folders.



#### **FCC Compliance**

This equipment has been tested and found to comply with the limits for Class B digital device, pursuant to part 15 of the FCC Rules. These limits are designed to provide reasonable protection against harmful interference in a residential installation. This device complies with part 15 of the FCC Rules. Operation is subject to the following two conditions: (1) This device may not cause harmful interference, and (2) this device must accept any interference received, including interference that may cause undesired operation.

<b>1 YEAR WARRANTY</b>
------------------------

This product is warranted to be free from defects in material and

workmanship for 1 year from the original date of purchase when purchased through an authorized dealer. NITEforce will, at its option, repair or replace your product with the same or comparable model, free of charge (shipping charges may apply) for a period of (1) one year from the original date of purchase in the event of a defect in materials or workmanship occurring with normal use. This warranty only extends to the original retail purchaser. Purchase receipt or other proof of date of original purchase is required before warranty performance. The warranty on any replacement product provided under this warranty shall be for the unexpired portion of the warranty period applicable to the original product. This warranty extends solely to failures due to defects in materials or workmanship occurring during normal use. It does not cover normal wear of the product.

This warranty is void if:

1. The unit has been used incorrect, opened or punctured
2. The unit has been immersed in water or other liquids, allowed to be filled with dirt or dust or otherwise physically misused
3. The 1 year warranty period has expired
4. If the product fails to function properly as a result of accident,

misuse, abuse, neglect, mishandling, misapplication, non-compatible batteries, faulty installation, setup, adjustments, improper maintenance, alteration, maladjustment of controls, modification, power surges, service by anyone other than NITEforce or NITEforce authorized service center or acts beyond the manufacturer's control.

**CAMERA REPAIR**

Repairs for damages not covered by the warranty will be subject to a charge. Please contact nearest NITEforce sales agency shop to discuss repair options not covered under warranty.

<b>WARRANTY WARNING</b>
Changes or modifications to this unit not expressly approved by the party responsible for compliance could void the user's authority to operate the equipment.

Copyright © 2023 NITEforce International  
[www.niteforce.mobi](http://www.niteforce.mobi)

## Käyttöohje



CE FC RoHS

### Declaration of Conformity to Directive 2014/53/EU

CE Caution:

Hereby the manufacturer declares that this 4G LTE Wireless Trail Camera is in compliance with the essential requirements and other relevant provisions of Directive 2014/53/EU. A copy of the DOC, Declaration of Conformity to Directive 2014/53/EU, may be obtained thru the local distributor.

### **LUE OHJEET HUOLELLISESTI ENNEN KÄYTTÖÄ**

*Kiitos, että ostit NITEforce riistakameran. NITEforce LIVE 360 Green 4G LTE on digitaalinen LIVE riistakamera, jota voidaan käyttää riistakuvaukseen ja valvontaan. Se on suunniteltu ja viritetty tarkasti, jotta se tarjoaa optimaalisen ja tasaisen suorituskyvyn. Tämä kamera kuvaa korkealaatuisia digitaalisia kuvia ja videoita esim koti-, mökki- ja yritysvalvontaan sekä*



eläinten seurantaan ja tutkimukseen. Siinä on erittäin herkkä passiivinen (PIR) liikeunnistin ja lukuisia asetusvaihtoehtoja kameran säätämiseksi omiin tarpeisiin. NITEforce LIVE kamerassa on monia hyödyllisiä ominaisuuksia.

#### **ERITYISESTI HUOMIOITAVAA**

NITEforce riistakamera on tarkasti säädetty. Vältä pudottamista ja fyysisiä iskuja. Kamera on suunniteltu tyypillisiin sääolosuhteisiin (IP66). Se ei ole vedenpitävä käytettäväksi veden alla! Puhdista mahdolliset roskat varovasti kameran linssistä, PIR liikeunnistimesta ja salamasta. Vältä puhdistusliuottimien käyttöä! Kamera sisältää elektronisia komponentteja. Älä purkaa kameran rakennetta itse, se kuuluu valtuutetun huollon tehtäviin. Linssihin voi muodostua sumun aiheuttamaa kondensaatiota, kun se tuodaan nopeasti lämpimään huoneeseen kylmästä. Tämän välttämiseksi aseta kamera suljettuun muovipussiin ennen lämpimään huoneeseen tuomista. Jos kosteutta muodostuu, poista mikro SD muistikortti ja SIM kortti kunnes kamera on kuiva.

#### **LIITTYMÄN VALINTA JA MATKAPUHELINVERKKO**

NITEforce LIVE 360 Green riistakamera sisältää 4G LTE

moduulin, joka siirtää kuvia suoraan kamerasta omaan matkapuhelin sovellukseen (UCon APP) 4G verkossa.

**HUOM!** 2G verkossa alkuperäisen kuvan, videon tai LIVE tilan päälle kytkentä ei ole mahdollista verkon pienen tiedonsiirto nopeuden vuoksi. Kamera ei lähetä pienen tiedonsiirron omaavalla 2G liittymällä esim Laitenetti **S**.

\* Alkuperäinen täyden megapikselin kuva / video tallennetaan aina micro SD muistikortille myöhempää katselua varten.

Lähtettämiseen tarvitaan yhteensopiva SIM kortti 4G LTE tuella. Alkuperäisen kuvan/videon lähetys tai LIVE tila vaatii SIM liittymätyyppin jossa lähetysnopeus (Upload) vähintään 5MB/s tai enemmän. Kamerassa toimivat myös ns PrePaid SIM liittymäkortit (poista PIN koodin kysely).

**Muista poistaa SIM kortista PIN koodin kysely ennen kameraan asettamista!**

Operaattorin SIM liittymäkortin kustannukset ja maksu suunnitelmat ovat aina käyttäjän ja operaattorin välisiä sopimuksia. Kameran valmistaja, maahantuoja tai myyjä eivät vastaa operaattorin ja käyttäjän välisistä käyttökustannuksista

koskien liittymää tai niihin liittyvien ongelmien ratkaisessa aiheutuneita kuluja. Tarkasta hinnat omalta operaattoriltasi ennen käyttöä.

### Kamera kaaviokuvat

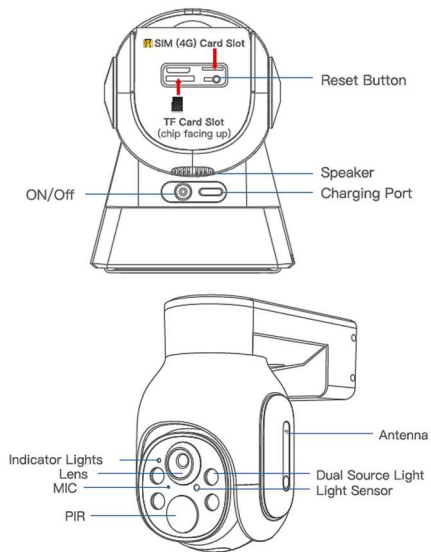

Kamerassa on sisäinen 8000mAh uudelleen ladattava akku.

Katso lisää kohdassa "Virtavaihtoehdot"

## ALOITUS

### Toimitussisältö

Kamera x 1

Aurinkopaneeli (4W) ja kiinnitysalka x 1

Mikro SD muistikortti x 1 (SD portissa)

USB-C kaapeli x 1

Nylon kiinnitysvyö x 1

Kiinnityseline ja ruuvit x 1

Käyttöohje x 1

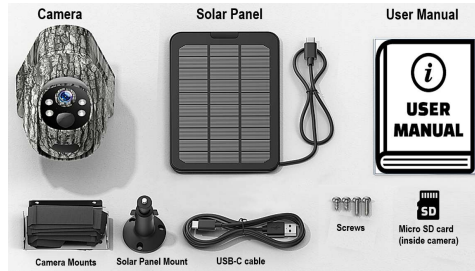

## 1. TARKASTA ETTÄ MIKRO SD MUISTIKORTTI PORTISSA

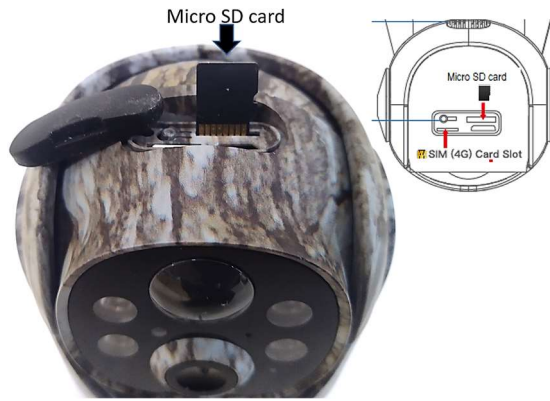

Kevyesti painettaessa Mikro SD korttia alas, kuulet pienen “klik” äänen kun kortti lukittuu porttiin. Käytä kirjoitus/luku nopeudeltaan hitaita SD kortteja( **SDHC/UHS** ). Kamerassa ei ole sisäisiä tallennusmuistia. Tallennus ainoastaan UCon pilveen tai mikro SD muistikortille. Max mikro SD muistikortin kapasiteetti: 128GB

## 2. ASENNA Nano koon SIM KORTTI KAMERAAN

Aseta Nano kokoinen SIM kortti kuten kuvassa:

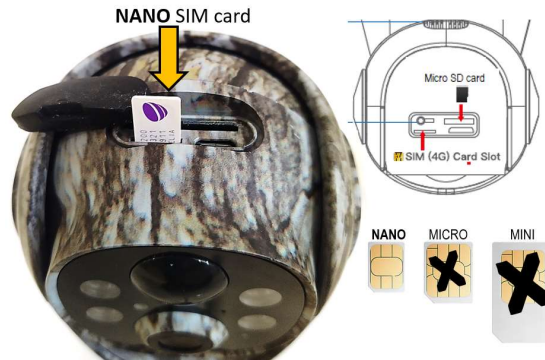

Kevyesti painettaessa SIM korttia alas, kuulet pienen "klik" äänen kun kortti lukittuu porttiin. Varmista omalta operaattorilta että liittymäsi tukee 4G LIVE lähetystä. Upload nopeus min 5MB/sek tai nopeampi. Älä käytä hitaita "2G liittymiä" kuten Laitenetti **S**, jolla kamera ei lähetä.

- ✓ Muista poistaa SIM kortista PIN koodin kysely ennen kameraan asettamista.

### 3. ASENNA UCon APP Google Play TAI Apple Store:sta

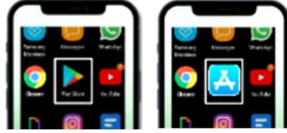

Etsi sovelluskaupasta "UCon" ja asenna APP sovellus omaan matkapuhelimeesi. Rekisteröidy ja loggaudu ohjelmistoon.

### 4. LISÄÄ KAMERASI UCon APP:siin



Klikkaa "Lisää kamera"



Klikkaa "Asenna 4G kamera"

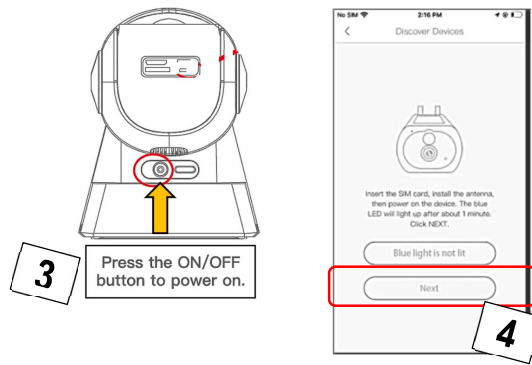

Kytke kameran virta päälle. Kun näet sinisen valon palavan, klikkaa "seuraava". Lopuksi skanna QR koodi kamerasta:

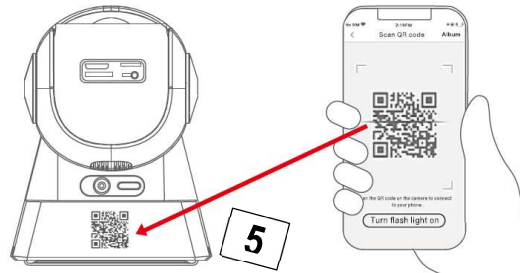

Valitse "Ilmainen 30pv" (FREE 30 days) palvelutaso kameraasi.



**Kamera on nyt valmis käyttöä varten.**  
Voit vaihtaa kameran asetuksia UCon APP:in avulla

**APP TOIMINNOT**

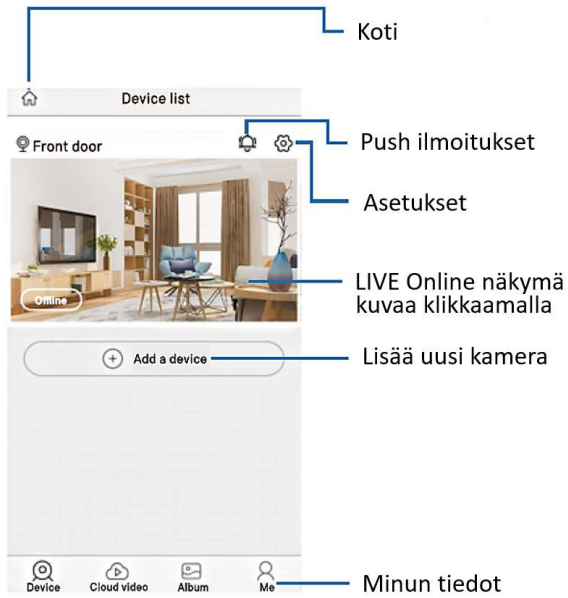

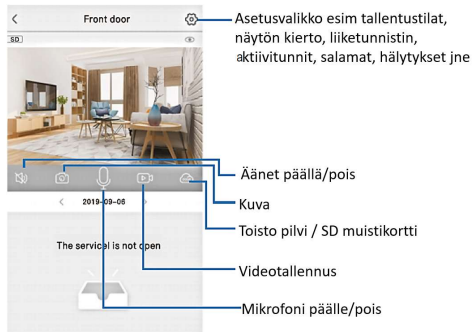

Asetusvalikko avautuu kun kamera "Online LIVE" tilassa.

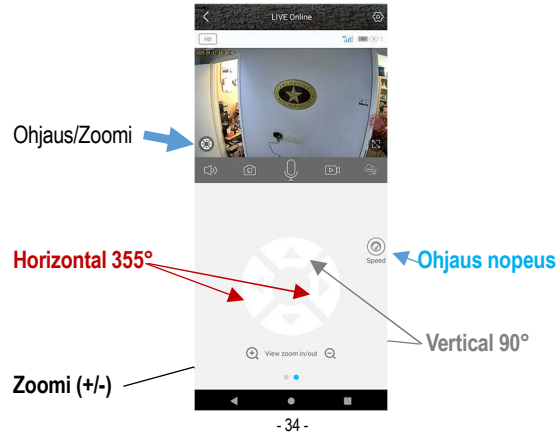

## Virtavaihtoehdot

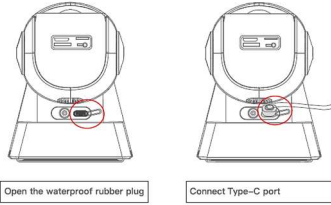

Kamerassa on sisäinen 8000mAh ladattava akku. Voit ladata akkua mukana tulevan USB-C kaapelin avulla. Kaapeli menee kameran sisään mustan ”läpivienti” suojakumin lävitse.

*Suuntaa antava toiminta-aika arvio maastossa:*

Kamera toimii normaalilämpötilassa (+10C ... +30C) oman akun varassa noin 4 viikon ajan mikäli se lähettää muutamia tallenteita per päivä. Mikäli on kylmempää (-10C ... 0C) se toimii n 1 viikon ajan lähettäen muutamia tallenteita per päivä. Kameran sisäisen 8000mAh akun käyttölämpötilat: -20C ... +50C.

Kameran sisäistä akunkestoja voidaan tukea ja pidentää eri virtavaihtoehdoin jolloin kameran toiminta-aika maastossa pitkittyy huomattavasti:

1. Mukana tuleva 4W Aurinkopaneeli tuottaa kameralle ilmaista aurinkoenergiaa, jonka avulla aurinkoinen ajanjakso: Huhtikuu – Syyskuu kuvataan. Talven pimeinä ja lumisina kuukausina aurinkopaneelin sijasta voidaan käyttää ulkoista 12V akkua.
2. Ulkoinen 12V (20Ah – 30Ah) lyijyhyytelö akku (ei mukana) antaa kameran omalle sisäiselle akulle tarvittavaa ylläpitoenergiaa.



Voit kytkeä kameran ulkoiseen 12V akkuun *NITEforce USB-C charger* DC-laturin avulla (saatavissa erikseen):



3. Sisäkäyttö / 8000mAh akun lataus: Voit yhdistää kameran mukana tulevan USB-C kaapelin avulla omaan matkapuhelin laturiin (5V / 2A):

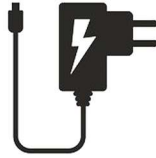

#### Kameran asettaminen maastoon

Kamera on suunniteltu kiinnittymään nailon kiinnityshihnalla ja kiinnityselinettä käyttäen. Aurinkopaneeli kiinnittyy omalla jalustalla. On suositeltavaa asentaa kamera n. 1m – 1,5m korkeuteen osoittaen halutulle alueelle. Etäisyys enintään 5m päähän oletetun kohteen keskialueesta esim nuolukivi tai ruokinta maksimaalisen herkkyden saavuttamiseksi useimmissa tilanteissa. Säätöjä voidaan tarvita eläimen koosta ja ympäristöstä riippuen. PIR liiketunnistuksen etäisyys muuttuu ympäristön lämpötilan ja asetusten mukaan. Korkeammat ympäristön lämpötilat vähentävät PIR

liikkeentunnistuksen kantamaa, jolloin kameran on oltava lähempänä haluttua sijaintia. Kameran asentaminen liian korkealle tai kameran kallistaminen voi johtaa siihen, että eläimet tai ihmiset menevät PIR liikkeentunnistusalueen alle tai yli. Huom: Autot ja muut moottoriajoneuvot eivät ole eläimiä. Ne lähettävät lämpösäteilyä eri tavalla kuin ihmiset ja eläimet. Kylmä ajoneuvon pelti ei säteile lämpöä kuten ihminen tai eläin.

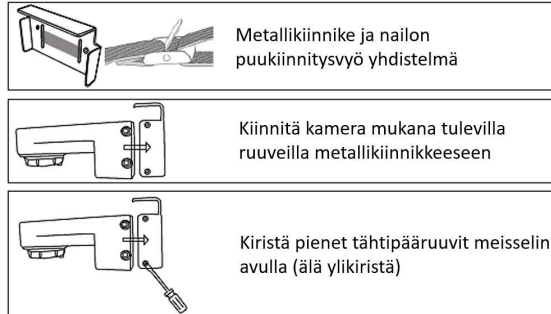

Vältä kameran asentamista suoraan auringonnousun tai auringonlaskun suuntaan, jotta auringonvalo ei paista suoraan objektiin. Jos kamera on asennettu pölyiseen ympäristöön, puhdista kameran linssin suojuksen, salaman suojuksen ja PIR anturin

suoja säännöllisesti. Tarkista säännöllisesti kameran kiinnitys varmistaaksesi, että se ei löysty. Jotta vesi ei vahingoittaisi laitetta, kameran kaikkien porttien suojakumit on pidettävä suljettuina ja oltava tiukasti kiinni kameran käytön aikana. Talvikäytön aikana suojaa kamera lumikuormalta ja räntäsateelta käyttämällä suojalippaa tai sääsuojaa kameran yläpuolella:



*Kuvassa kulmaraudan avulla tolppaan kiinnitetty sääsuoja*

## Yleisiä kysymyksiä

### Kamera ei lähetä?

- \* Tarkista SIM liittymäsi tiedonsiirtonopeus omalta operaattoriltasi. Kamera tukee SIM liittymää, jossa on 4G datan tuki. Latausnopeus (upload) väintään 5MB/sek.
- Hidas "2G" liittymä esim Laitenetti **S** ei pysty siirtämään kuvaa, videota tai LIVE-lähetystä (liian hidas verkko).
- \* Varmista, että käytät ulkoista 12V akkua erityisesti talvikuukausina. Lähettäminen kylmän talven aikana vaatii enemmän tehoa
- \* Tarkista, ettei mikro SD kortti ole täynnä, tai alusta SD kortti
- \* Varmista, että SIM kortin PIN koodi on poistettu käytöstä

### Tallenteissa ei näy kohteita?

- \* Tarkista PIR liikeunnistimen herkkyys
- \* Yritä asettaa kamerasi alueelle, jossa kameran näkökentässä ei ole lämpöresursseja (esim lainehtiva järvi, virtaava joki)
- \* Yritä asettaa kamera vakaiden ja liikkumattomiin kiinnityskohtiin
- \* Yöllä PIR liikeunnistin voi havaita salaman valaistuksen alueen ulkopuolelle. Pienennä etäisyysasetusta säätämällä PIR anturin



herkkyttä.

\* Nouseva aurinko, auringonlasku tai runsas lumisade voivat laukaista PIR anturin. Kamera on suunnattava uudelleen

\* Jos henkilö tai eläin liikkuu nopeasti, se saattaa ehtiä pois kameran näkökentästä ennen kuvaamista. Siirrä kameraa taaksepäin tai ohjaa kameraa uudelleen

\* Yritä välttää kameran asettamista pienille puille, jotka ovat alltiita voimakkaalle tuulille

\* Poista kaikki esteet, jotka ovat aivan kameran linssin edessä

### **Kamera lopetti kuvaamisen?**

\* Varmista, että SD muistikortti ei ole täynnä. Jos kortti on täynnä, kamera lopettaa kuvien ottamisen

\* Tarkista virta. Varmista, että virtalähteissä on tarpeeksi virtaa kameran toimintaan

\* Varmista, että kameran virtakytkin on ON-asennossa eikä OFF-asennossa

\* Onko liittymässä saldoa (pre-paid) tai onko se vanhentunut

### **Yökuvattujen otosten salama ei valottanut tarpeeksi?**

\* Tarkista virtalähteet

- \* Käytä ulkoista akkua erityisesti talvella
- \* Yökuvan tarkkuuden ja laadun varmistamiseksi kiinnitä kamera pimeään ympäristöön ilman näkyviä muita valonlähteitä
- \* Ympäristön vastaheijasteet kuten puut, seinät ja maa voi tuottaa parempia yökuvia
- \* Älä kohdista kameraa täysin avoimeen peltoaukioon. Jos salaman kantamalla ei ole mitään vastaheijastetta, se on kuin taskulampulla valottamista taivaalle yöllä. Valo hukkuu äärettömyyteen

### **Kamera ei käynnisty virtapainikkeesta (ON)**

- \* Varmista riittävä sisäisen akun teho
- \* Kylmä lämpötila saattaa heikentää akun tehoa niin paljon, että se estää kamerasäilytyksen. Tarkista virtavaihtoehdot, että ne ovat mitoitettu kylmälle lämpötilalle

### **Tallenteet häviävät UCon APP sovelluksesta?**

- \* Pilvi poistaa vanhat tallenteet päivittäin, joten sinun tulee tallentaa halutut otokset puhelimen omaan muistiin ennen sitä
- \* Löydät kaiken kuvamateriaalin myös myöhemmin mikro SD muistikortin kansioista

### **Onko UCon mobiilisovellus APP:lle käyttöohjetta?**

Mobiilisovellus APP on kuin mikä tahansa ohjelmistosovellus. Siihen ei ole paperisia käyttöohjeita. Mikäli et osaa tai ymmärrä lataamasi ohjelmistosovelluksen toimintoja, älä käytä sitä ennen kuin saat neuvoja kameran myyjältä koskien eri toimintoja.

### **Miten voin suojata kameran sateelta ja lumelta?**

Kameran voi suojata asettamalla kameran yläpuolelle suojalipan. Talvella lumi kerääntyy myös kameran päälle. Kun kameralla käydään talvella, on varottava ettei lumi kameran päältä tipu kameran porttien sisään. Sulanut lumi muuttuu vedeksi ja aiheuttaa ongelmia kamerassa. Mahdollinen suojalippa ehkäisee lumen aiheuttamia ongelmia ja suojelee myös rankkasateelta ja puista myrskyllä tippuvilta roskilta ja oksilta.

### **Miten huollan kameraa?**

Kamera kuuluu ulkokäytössä kuin mikä tahansa eri sään rasituksille joutuva ulkona oleva kohde. Kameran ulkopinnat voivat haalistua auringon paisteesta. Vaihtuvat sateet, ilmankosteus, pakkanen, aurinko rasittavat ulkokäytössä olevaa laitetta enemmän kuin sisäkäyttöön tarkoitettua laitetta.

1. Voit ehkäistä säänvaikutusta käyttämällä kameran yläpuolella suojalippaa.
2. Kameran camokuosinen pinta voidaan suojakäsittellä

silikoni-sprayn avulla n. 2kk välein, joka auttaa sitä hylkimään vettä pinnoilta.

3. Poista kameran pinnoilta kaikki roskat esim havunneulaset tai lehdet.
4. Mikäli käytät ulkoista akkua, tarkasta USB-C kaapelin liitinpää aina ennen kameraan työntämistä ja poista siitä mahdolliset näkyvät roskat tai lumi.
5. Älä käytä laitetta käyttöohjeen vastaisesti, esim liian kylmällä (käyttölämpötilat -20°C ... + 50°C)
6. Tarkasta mikro SD muistikortin tila säännöllisin väliajoin. Sekin kuluu käytössä ja ei ole ikuinen.
7. Älä avaa kameran ruuveja tai modifioi rakenteita sillä se mitätöi takuun.
8. Kameran ohjelmistoa ei tarvitse "päivittää" sillä siinä on uusien mahdollinen tehdaspäivitys, joka kestää kameran kestoajan.

#### **Mitkä ovat normaalikäytössä kuluvia osia?**

- Kameran kansi
- mikro SD muistikortin portti
- mikro SIM kortin portti
- Painikkeet
- 4G LTE moduuli (piirilevy)
- USB-C virtaportti

- Aurinkopaneeli  
Käytössä kuluvilla osilla 1 vuoden takuu.

### **Kameran korjaus tai huolto?**

Huollot tai korjaukset vahingoista tai kuluvista osista jotka eivät enää kuulu takuun piiriin, ovat maksullisia. Ota yhteyttä lähimpään NITEforcen huoltoon keskustellaksesi korjausvaihtoehdoista, joita takuu ei kata. Lisätietoja saat myyjältä.

### **1 VUODEN TAKUU (12kk)**

Tällä kameralla on valmistajan myöntämä 1 vuoden (12kk) takuu alkaen ostopäivästä. 1 vuoden takuu koskee valmistus- tai materiaalivirheitä. Takuu on voimassa kun kamera on ostettu valtuutetulta jälleenmyyjältä. Takuutilanteessa laite ensisijaisesti korjataan tai toissijaisesti korvataan vastaavalla tuotteella. Esitä takuutilanteessa aina ostokuitti. Takuu kattaa vain kamerasuorituskykyä koskevat vikat jotka johtuvat valmistus- tai materiaalivirheistä. Takuu ei korvaa kamerasuorituskykyä koskevia vikoja jotka johtuvat normaalikäytössä aiheutuneista vikoista. Takuu on voimassa vain mikäli kameraa ei ole omatoimisesti korjattu tai modifioitu, kamerasuorituskykyä koskevat vauriokorjaukset, vaurioitunut ulkoisesta iskusta, väärinkäytöstä tai muusta käyttäjän huolimattomuudesta.

Mahdollisen tuotevikaepäilyn esiinnyttyä ota viipymättä heti yhteys ensisijaisesti kameran myyjään.

#### **EY Direktiivi 1999/44/EY \***

EY-direktiivin 1999/44/EY mukaan myyjä vastaa tavaran virheestä, jos virhe ilmenee kahden vuoden kuluessa tavaran luovutuksesta. Suomen lakiin kahden vuoden määräaika ei kuitenkaan ole otettu.

\*Lähde: Kuluttajavirasto

#### **Lähetettävien riistakameroiden kestoikä Suomessa**

Lähetettävä riistakamera kuuluu ulkokäytössä kuin mikä tahansa vaihteleville eri säänrasituksille joutuva ulkona sijaitseva elektroninen laite. Mikäli lähetettävä riistakamera on päällä 24/7 ja 365 vuorokautta ulkona, on hyvä tiedostaa, että se altistuu Suomen olosuhteissa selvästi kovemmalle rasitukselle kuin vastaava laite esim. leudommassa Keski-Euroopan käyttöympäristössä. Suuret lämpötilaerot, suora auringon paiste, kosteus, lumi, jää, sulaminen ja pakkanen kuluttavat elektronista laitetta eniten. Esimerkkinä: mikäli kosteus pääsee kameran sisään avoimesta portista itse vietyinä tai mikäli laite saa iskuja tippuessaan altistaa se tyypillisesti kameran rikkoutumiseen. On myös hyvä tiedostaa, että lähetettävien riistakameroiden elektroniikan laskennallinen kestoikä ei vastaa sisäkäyttöön

suunniteltujen elektronisten laitteiden laskennallista kestoikää. On havaittu, että Suomen olosuhteissa eri hintaluokan riistakameran keskimääräistä käyttöikää maastossa korreloi laitteen hankintahinta. Edullisimmat lähettävät riistakamerat kestävät maastossa keskimäärin vuoden, keskihintaiset laitteet keskimäärin n. kaksi vuotta ja kalliimmat kamerat keskimäärin n. kolme vuotta. Käyttöohjekirjan mukaisella kameran oikeaoppisella käytöllä ja huoltotoimenpiteillä kameran kestoikä pitenee ja ns. kovemalla käytöllä se vastaavasti lyhenee. Suomessa NITEforce LIVE 360 Green riistakamera edustaa keskihintatasoa hankintahinnaltaan.

Tämä käyttöohje on laadittu Suomen erityisolosuhteet huomioiden, laitteen Suomessa tapahtuvaa käyttöä varten.

**NITEforce**

[www.niteforce.mobi](http://www.niteforce.mobi)

**CE FC RoHS**

Copyright © 2023 NITEforce International