

**Raymarine®**  
A FLIR COMPANY

[www.raymarine.com](http://www.raymarine.com)

**Digitaaliset ja analogiset  
näytöt  
PIKAOHJE**

  
***micronet***

## **Huomautus!**

Micronet-tuoteperheen eri mallien täydellinen dokumentointi sekä muita hyödyllisiä tietoja löytyy tuotteen mukana toimitetulta CD-ROM-levyltä tai Raymarine-yhtiön Internet-sivuilta osoitteesta [www.raymarine.com](http://www.raymarine.com).

## Näytön ominaisuudet

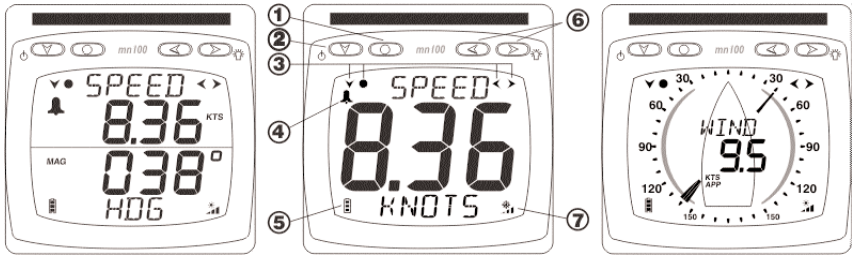

- ① Aseta-painike
- ② Sivusto-painike
- ③ Aseta-painikkeen hoputteet
- ④ Hälytys-kuvake
- ⑤ Akun varaustaso
- ⑥ Silu- ja Säädä-painikkeet
- ⑦ Lataustaso

### Virran päälle- ja poiskytkentä

Voit kytkeä näytön päälle tai pois päältä painamalla painiketta ja pitämällä sen alaspainettuna kahden sekunnin ajan.



### Taustavalvo

Voit säätää näytön taustavalon painamalla painiketta ja pitämällä sen alaspainettuna kahden sekunnin ajan. Valitse sitten asetus (OFF, 1, 2 tai 3) painamalla tai painiketta. Jos haluat minimoida virrankulutuksen, voit säätää yksittäisten näyttöjen taustavalonasetuksen olemassa olevien valaistusolosuhteiden mukaan säätäväksi. Muussa tapauksessa taustavalotoiminto säätää taustavalon tason järjestelmän kullekin näytölle.

## Virranhallinta ja akkujen toiminta-aika

Akkujen tilaa näytetään kahdella eri symbolilla: akun varaustasoa ilmaisee

ja lataustasoa . Mitä enemmän palkkeja, sitä suurempi varaustaso tai lataustaso.

**Huom!** Jos sisäinen akku on täyteen latautunut, lataustason symboli näyttää matalaa tasoa.



**KEINOVALVO EI LATAA AKKUJA.** Micronet-näytön sijoittaminen lähelle keinovalolähdettä vahingoittaa näyttöä. Lataa vain päivänvalo hyödyntämällä.

Mikäli näytöt varastoidaan pitkäksi ajaksi ennen seuraavaa käyttöä, varmista, että akut ovat täyteen ladatut ennen varastointia. Tarvittaessa liitä 9 ... 30 VDC jännitelähde 24 tunnin ajaksi käyttämällä ulkoisen jännitelähteen liitäntää.

## Sivustot ja sivut

Mittarin dataikkunat on järjestetty **sivustoihin (Chapters)**, joista kukin sisältää aiheeseen liittyviä **sivuja (Pages)**.

Voit selata sivustoja  painikkeella.

Voit selata sivuja eteenpäin  ja taaksepäin .

Kun valitset uuden sivuston, kyseisen sivuston edellisellä kerralla viimeksi näytöllä näkynyt sivut tulee näyttöön.

Tarvittaessa voit piilottaa tai muokata näyttöjä yksilöllisten tarpeiden mukaan, lisätietoja kunkin laitteen käyttöohjeessa.

### Digitaalinen näyttö - sivustojen ja sivujen järjestys

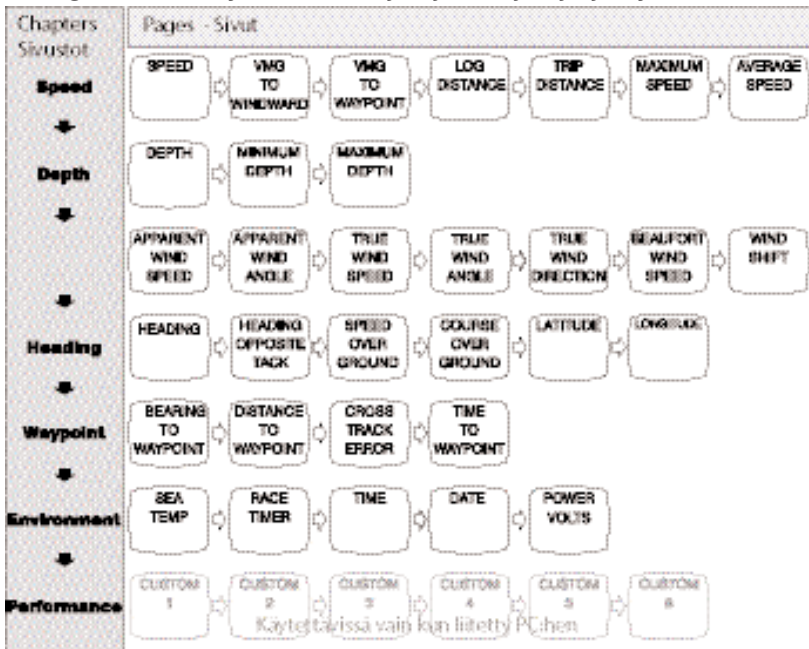

*Sivupainikkeen toistuva painallus selaa valitun sivuston sivut näyttöön vuorotellen, kunnes näyttöön tulee taas sivuston ensimmäinen sivu jne..*

### Dual digitaalinen näyttö - sivustojen järjestys (yläikkuna)

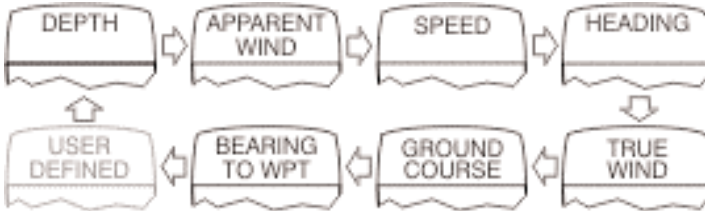

*Huom: Käyttäjän määritettävissä oleva sivusto näytetään vain mikäli kyseinen sivusto on määritetty asetuksissa, lisätietoja käyttöohjeessa.*

### Dual digitaalinen näyttö - sivujen järjestys (alaikkuna)

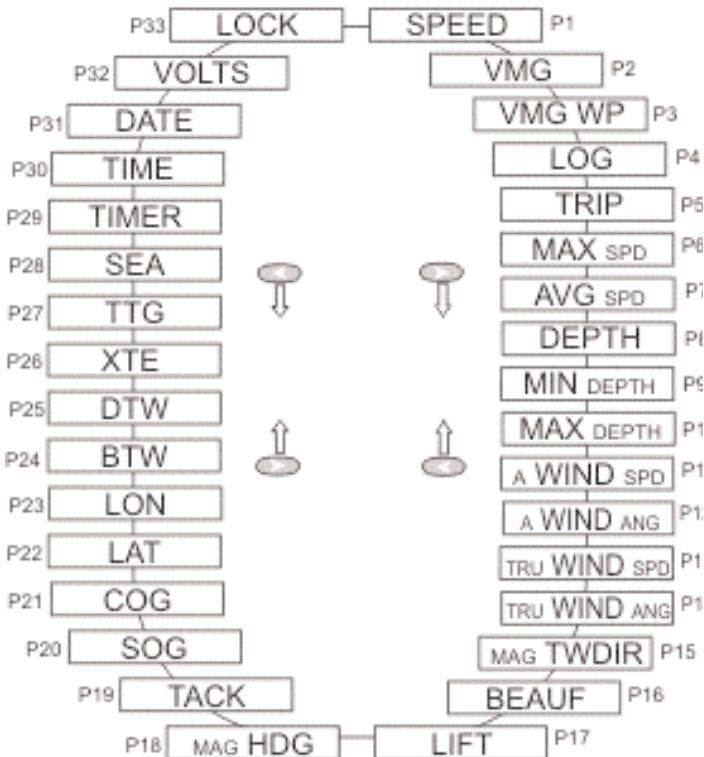

*Sivu-painikkeilla voit selata alempaan ikkunaan käytettävissä olevat sivut vuorotellen (mikä tahansa datasisu voidaan näyttöön minkä tahansa sivuston kautta).*

## Analoginen näyttö - sivustojen ja sivujen järjestys

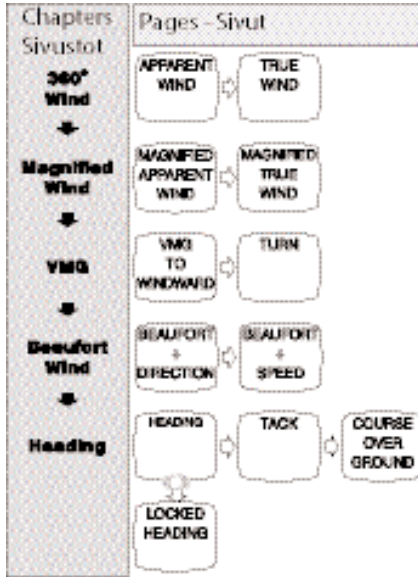

## Hälytykset

Asetuksien kautta on mahdollista asettaa erilaisia hälytyksiä. Kts. sivu 5.  
*Huom! Analogiset näytöt eivät tue hälytystoimintoja*

Matala syvyys

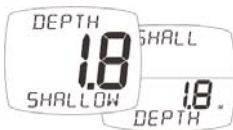

Suuri syvyys

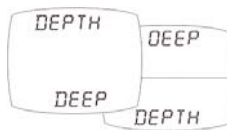

Tuulennopeus suuri

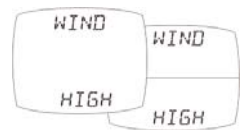

Suuri XTE-virhe

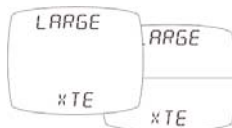

Reittipisteeseen saapuminen

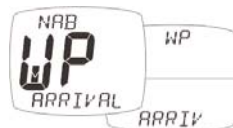



## Asetukset ja kalibrointi

Asetus- ja kalibrointisivut on jaettu sivustoihin, joista kukin sisältää joukon sivuston aiheeseen liittyviä sivuja.

### Digitaal näyttöjen Asetus-sivut

Sivustojen selaus tapahtuu painamalla  painiketta.

Sivujen selaus tapahtuu  ja  painikkeilla (eteen- ja taaksepäin).

Selaa ensin sivuston pääotsikkosivulle ennen kuin vaihdat sivustoa.

### Asetuksien nollaus

Paina .

### Arvojen muokkaus

Sivun sisällä paina  jos haluat muuttaa asetusta.

Asetus vilkkuu.

Paina  tai  kun haluat säätää asetusta.

Paina  kun haluat tallentaa asetuksen.

### ON/OFF-vaihto

Paina  vaihtaaksesi tilasta ON tilaan OFF ja päinvastoin.

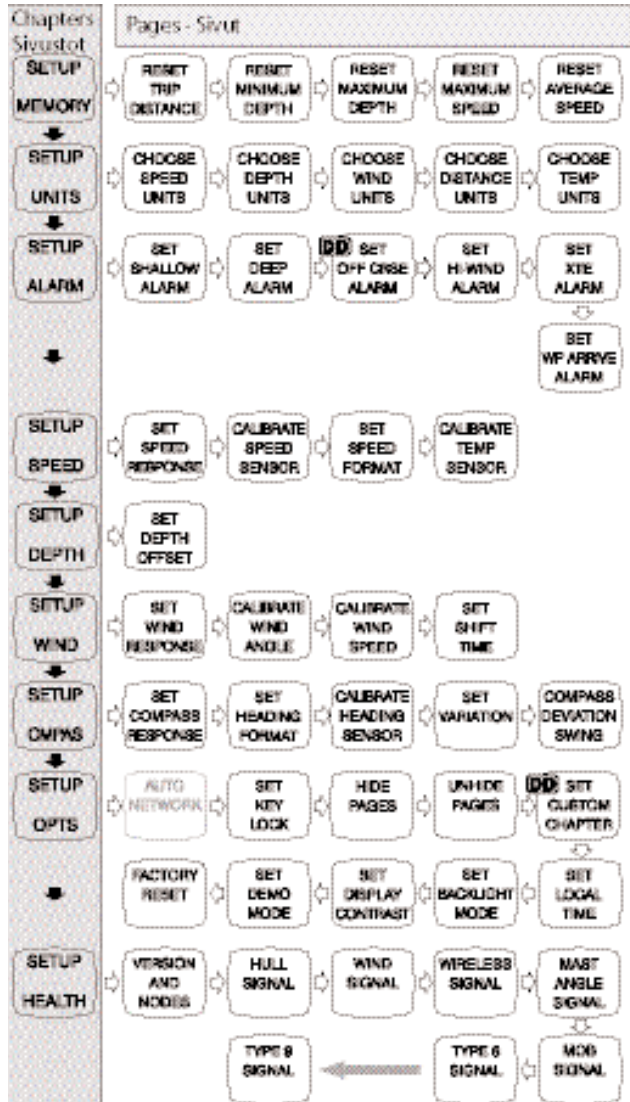

**DD** Käytettävissä vain Dual-näyttöisissä

## Analoginen näyttö - Asetus-sivut

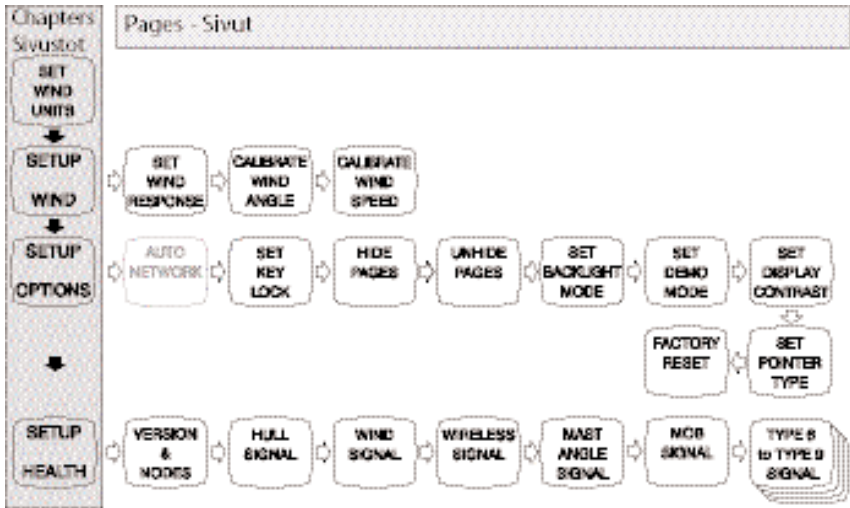

## Vianmääritys

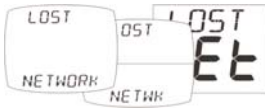

### Langaton verkko puuttuu -hälytys

Tarkista, että Master-näyttö toimii oikein ja että oireileva näyttö tai näytöt ovat kantaman sisäpuolella.

*Huom! Tämä on ainoa hälytys jota analoginen mittari tukee.*

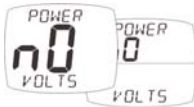

### Syöttöjännite puuttuu -hälytys

Tarkista, että runkolähetin ja langaton NMEA-liitäntä ovat kummatkin liitetty 9 ... 30 VDC jännitelähteeseen.



### Alhainen akkuvaraus -hälytys

Siirry Setup/Health-sivustoon ja tarkista pariston varaustaso (runkolähetin ja langaton NMEA-liitäntä) hälytysviestin mukaisesti. Lataa tai sijoita kirkkaaseen auringonvaloon tarpeen mukaan.

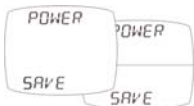

### Virransäästötila -hälytys

Verkossa ei liiku dataa, järjestelmä on siirtymässä virransäästötilaan. Voit peruuttaa siirtymisen virransäästötilaan painamalla mitä tahansa painiketta.





\*UL072 - rev01 1053289\*